

Reģistrējiet savu produktu un saņemiet atbalstu
www.philips.com/welcome

19-22 PFL3403D



(C) 2008 Koninklijke Philips Electronics N.V.
Visas tiesības rezervētas.



Lietošanas instrukcija

9 TRAUCĒJUMU NOVĒRŠANA

9.4 Skaņas gadījumi

Ir attēls, bet nav skaņas no TV

Piezīme

Ja netiek uztverts audio signāls, TV automātiski izslēdz audio izeju un nenorāda uz nepareizu darbību.

- Pārbaudiet, vai visi vadi ir pareizi pieslēgti.
- Pārbaudiet, vai skaļums nav noregulēts uz 0.
- Pārbaudiet, vai skaņa nav izslēgta.

Ir attēls, bet skaņas kvalitāte ir slikta

- Pārbaudiet **Skaņas** iestatījumus kā aprakstīts nodaļā 5.3 *Skaņas iestatījumu regulēšana*.

Ir attēls, bet skaņa tiek atskaņota tikai no viena skaļruņa

- Pārbaudiet, vai iestatījums **Balance (Līdzsvars)** ir pareizi iestatīts kā aprakstīts nodaļā 5.3 *Skaņas iestatījumu regulēšana*.

9.5 HDMI savienojuma gadījumi

Jums ir problēmas ar HDMI ierīcēm

- HDCP atbalsts var paildzināt laiku, kas nepieciešams TV, lai parādītu saturu no ierīces.
- Ja TV neatpazīst ierīci un ekrānā netiek parādīts attēls, mēģiniet pārslēgties uz citu ierīci un atkal atpakaļ, lai pārstartētu.
- Ja tiek novēroti skaņas pārrāvumi, skatiet HDMI ierīces lietošanas pamācību, lai pārliecinātos, ka izejas iestatījumi ir pareizi. Vai mēģiniet pieslēgt audio signālu no HDMI ierīces pie TV, izmantojot kontaktu AUDIO IN TV aizmugurē.

9.6 Datora savienojuma gadījumi

Datora displejs uz mana TV nav stabils vai nav sinhronizēts

- Pārliecinieties, ka uz Jūsu datora ir izvēlēti pareizi izšķirtspējas un atjaunošanās frekvences iestatījumi. Atbalstītos izšķirtspēju un atjaunošanās frekvences iestatījumus meklējiet nodaļā 8 *Tehniskās specifikācijas*.

9.7 Sazināšanās ar mums

Ja Jūs nevarat atrisināt Jūsu problēmu, skatiet šī TV Bieži Uzdotos Jautājumus www.philips.com/support.

Ja problēma joprojām netiek atrisināta, sazinieties ar Jūsu valsts Klientu Atbalsta Centru, kas pieminēts šajā lietošanas pamācībā.

BRĪDINĀJUMS

Nemēģiniet labot TV paši. Tas var radīt dažādus savainojumus, neatgriezeniskus bojājumus Jūsu TV vai anulēt garantiju.

Piezīme

Pirms sazināties ar mums, sagatavojiet Jūsu TV modeļa un sērijas numurus. Šie numuri ir atrodamī Jūsu TV aizmugurē un sānos, kā arī uz iepakojuma.

Reģistrējiet savu produktu un saņemiet atbalstu

www.philips.com/welcome

Šī nodaļa apraksta biežāk fiksētus traucējumus un piemērojamos risinājumus.

9.1 Vispārēji TV gadījumi

TV neieslēdzas

- Atvienojiet strāvas vadu, gaidiet vienu minūti un atkal pieslēdziet strāvas vadu.
- Pārliedzieties, ka strāvas vads ir kārtīgi pieslēgts un ka ir strāva.

Tālvadības pults nestrādā pareizi

- Pārliedzieties, ka tālvadības pults baterijas ir ievietotas pareizi, ievērojot indikācijas +/-.
- Nomainiet tālvadības pults baterijas, ja tās ir vājas vai tukšas.
- Notīriet tālvadības pults un TV sensora lēcas.

Jūs esat aizmirsuši kodu, lai atslēgtu

Automātisku atslēgu

- Ievadiet kodu '0711', kā aprakstīts Nodaļā 5.7 TV kanālu vai pieslēgtu ierīču slēgšana (Automātiska atslēga).

TV izvēlne ir nepareizā valodā

- Skatīt Nodaļu 6.1 Automātiska kanālu uzstādīšana, lai iegūtu instrukcijas, kā mainīt TV izvēlnes valodu uz Jums vajadzīgo.

Ieslēdzot/izslēdzot TV, vai pārslēdzot to gaidīšanas režīmā, ir dzirdama čerkstoša skaņa no TV korpusa

- Nav nepieciešama nekāda darbība. Čerkstošā skaņa ir normāla TV izplešanās un saraušanās skaņa, kad TV atdziest un sasilst. Tas neietekmē darbību.

9.2 TV kanālu gadījumi

Iepriekš uzstādīti kanāli neparādās kanālu sarakstā

- Pārliedzieties, ka ir izvēlēts pareizs kanālu saraksts.
- Kanāls var būt dzēsts Pārkārtošanas izvēlnē. Lai piekļūtu izvēlnei, spiediet taustiņu **MENU** uz tālvadības pults un izvēlieties **Install > Channel installation > Rearrange (Pārkārtot)**.

Uzstādīšanas laikā nav atrasti digitālie kanāli

- Pārliedzieties, ka TV atbalsta DVB-T Jūsu valstī. Skatīt valstu kanālu TV aizmugurē.

9.3 Attēla gadījumi

Ieslēgšanas indikators ir ieslēgts, bet nav attēla

- Pārliedzieties, ka antena ir kārtīgi pieslēgta.
- Pārliedzieties, ka ir izvēlēta pareizā ierīce.

Ir skaņa, bet nav attēla

- Pārliedzieties, ka attēla iestatījumi ir pareizi. Skatīt nodaļu 5.3 Attēla iestatījumu regulēšana.

Tiek saņemta slihta TV uztveršana no antenas

- Pārbaudiet, vai antena ir kārtīgi pieslēgta pie TV.
- Skaļruņi, neiezemētas audio ierīces, neona gaismas, augstas ēkas vai kalni var ietekmēt attēla kvalitāti. Mēģiniet uzlabot uztveršanas kvalitāti, mainot antenas virzienu vai pārvietojot ierīces tālāk no TV.
- Pārliedzieties, ka ir izvēlēta pareiza TV sistēma Jūsu reģionam. Skatīt nodaļu 6.2 Manuāla kanālu uzstādīšana.
- Ja uztveršana ir slihta tikai vienam kanālam, mēģiniet precīzāk uzregulēt kanālu. Skatīt nodaļu 6.2 Precīza kanālu uzregulēšana.

Tiek saņemta slihta attēla kvalitāte no pieslēgtajām ierīcēm

- Pārliedzieties, ka visas ierīces ir kārtīgi pieslēgtas.
- Pārliedzieties, ka attēla iestatījumi ir pareizi. Skatīt nodaļu 5.3 Attēla iestatījumu regulēšana.

TV nesaglabāja manus iestatījumus

- Pārliedzieties, ka TV ir iestatīts režīmā **Home (Mājas)**, kas ļauj Jums pilnībā mainīt iestatījumus. Skatīt nodaļu 5.3 Pārslēgšanās uz režīmiem Veikals vai Mājas.

Attēls neietilpst ekrānā, tas ir pārāk liels vai pārāk mazs

- Izmēģiniet citu attēla formātu, kā aprakstīts nodaļā 5.4 Attēla formāta maiņa.

Attēla pozīcija ekrānā nav pareiza

- Attēla signāli no dažām ierīcēm neatbilst ekrānam. Pārbaudiet ierīces signāla izeju.

1 Svarīgi	5	6 Kanālu uzstādīšana	25
1.1 Drošība.....	5	6.1 Automātiska kanālu uzstādīšana.....	25
1.2 Rūpes par ekrānu.....	6	6.2 Manuāla kanālu uzstādīšana.....	26
1.3 Dabas aizsardzība.....	6	6.3 Kanālu pārkārtošana.....	27
2 Jūsu TV	7	6.4 Kanālu pārsaukšana.....	27
2.1 TV pārskats.....	7	6.5 Kanālu dzēšana vai atkārtota uzstādīšana.....	27
3 Sākums	8	6.6 Kanālu saraksta manuāla pajaunināšana.....	27
3.1 TV novietošana.....	8	6.7 Digitālās uztveršanas pārbaude.....	27
3.2 TV stiprināšana pie sienas.....	8	7 Ierīču pieslēgšana	28
3.3 Antenas vada pieslēgšana.....	11	7.1 Savienojumu pārskats.....	28
3.4 Strāvas vada pieslēgšana.....	11	7.2 Savienojuma kvalitātes izvēle.....	29
3.5 Vadu novietošana.....	12	7.3 Ierīču pieslēgšana.....	31
3.6 Bateriju ievietošana tālvadības pultī.....	12	7.4 Ierīču iestatīšana.....	35
3.7 TV ieslēgšana.....	12	7.5 Philips EasyLink lietošana.....	35
3.8 Pirmās ieslēgšanas iestatīšana.....	12	7.6 TV sagatavošana digitālajiem pakalpojumiem.....	36
4 Jūsu TV lietošana	13	8 Tehniskās specifikācijas	37
4.1 Jūsu TV ieslēgšana/izslēgšana vai pārslēgšana gaidīšanas režīmā.....	13	9 Traucējumu novēršana	38
4.2 TV skatīšanās.....	14	9.1 Vispārēji TV gadījumi.....	38
4.3 Pieslēgto ierīču skatīšanās.....	14	9.2 TV kanālu gadījumi.....	38
4.4 Teleteksta lietošana.....	14	9.3 Attēla gadījumi.....	38
5 Lietojiet vairāk no Jūsu TV	15	9.4 Skaņas gadījumi.....	39
5.1 Tālvadības pults pārskats.....	15	9.5 HDMI savienojuma gadījumi.....	39
5.2 TV izvēlņu lietošana.....	16	9.6 Datora savienojuma gadījumi.....	39
5.3 Attēla un skaņas iestatījumu regulēšana.....	18	9.7 Sazināšanās ar mums.....	39
5.4 Pārslēgšanās uz režīmiem Veikals vai Mājas.....	20		
5.5 Teleteksta papildus funkciju lietošana.....	20		
5.6 Elektroniskā Programmu Ceļveža lietošana.....	21		
5.7 Funkciju iestatījumu regulēšana.....	22		
5.8 Subtitru lietošana.....	23		
5.9 Digitālo radio kanālu klausīšanās.....	24		
5.10 Jūsu TV programmatūras pajaunināšana.....	24		

IEVADS

2008 (C) Koninklijke Philips Electronics N.V. Visas tiesības rezervētas. Specifikācijas var mainīties bez iepriekšēja brīdinājuma. Zīmoli ir Koninklijke Philips Electronics N.V. vai to attiecīgo īpašnieku īpašums.

Philips patur tiesības mainīt preces jebkurā laikā bez pienākuma attiecīgi mainīt iepriekšējas piegādes.

Informācija šajā lietošanas pamācībā ir adekvāta sistēmas paredzētajai lietošanai. Ja prece, vai tās atsevišķi moduļi vai procedūras, tiek lietoti citiem mērķiem kā šeit paredzēts, jāiegūst apstiprinājums to iespējamībai un piemērotībai. Philips garantē, ka materiāls pats nepārkāpj nekādus Savienoto Valstu patentus. Nekāda papildus garantija netiek izteikta vai piemērota.

Garantija

Ierīce nesatur daļas, ko varētu labot pats lietotājs. Neatveriet un nenoņemiet preces korpusu. Labošanas darbus drīkst veikt Philips Servisa Centros un oficiālās darbnīcās. Pretējā gadījumā var tikt zaudēta jebkāda garantija. Jebkura darbība, kas aizliegta šajā pamācībā, jebkuri regulējumi vai montāžas procedūras, kas nav ieteiktas vai atļautas šajā lietošanas pamācībā, anulēs garantiju.

Pikseļu raksturojumi

Šai LCD precei ir augsts krāsainu pikseļu skaits. Lai arī efektīvie pikseļi ir 99,999% vai vairāk, melni vai spilgti punkti (sarkani, zaļi vai zili) var konstanti parādīties ekrānā. Tā ir displeja strukturāla īpatnība (vispārējo industrijas standartu robežās) un netiek uzskatīta par nepareizu darbību.

Atvērta avota programmatūra

Šis televizors satur atvērta avota programmatūru. Šeit Philips piedāvā pēc pieprasījuma piegādāt vai darīt pieejamu pilnu attiecīgā avota koda kopiju par maksu, kas nepārsniedz avota izplatīšanas izmaksas, uz medija, kas tiek lietots programmas apmaiņai.

Šis piedāvājums ir spēkā 3 gadus no šīs preces iegādāšanās datuma. Lai iegūtu avota kodu, rakstiet uz Philips Innovative Applications N.V.Ass. to the Development Manager
Pathoekeweg 11
B-8000 Brugge
Belgium

Atbilstība ar EML

Koninklijke Philips Electronics N.V. ražo un pārdod daudzus uz patērētāju orientētus produktus, kam, kā jebkurai elektroniskai ierīcei, ir spēja pārraidīt un uztvert elektromagnētiskus signālus.

Viens no Philips vadošajiem Biznesa principiem ir veikt visus nepieciešamos veselības un drošības mērus mūsu precēs, lai tās atbilstu visām attiecināmajām tiesiskajām prasībām un ieturētos EML standartu robežās preču ražošanas brīdī.

Philips attīsta, ražo un pārdod preces, kas neizraisa kaitīgu ietekmi uz veselību.

Philips apstiprina, ka, ja tā preces tiek lietotas pareizi to paredzētajai lietošanai, tās ir drošas lietošanā, saskaņā ar šodien pieejamajiem zinātniskajiem pierādījumiem.

Philips spēlē aktīvu lomu starptautisko EML un drošības standartu attīstīšanā, kas ļauj Philips paredzēt nākotnes standartizācijas prasības, lai tās laicīgi integrētu savās precēs.

Autortiesības



VESA, FDMI un VESA Stiprinājumam Atbilstošs logo ir Video Electronics Standards Association zīmoli.

(R) Kensington un Micro Saver ir ACCO World Corporation reģistrēti ASV zīmoli, ar izdotām reģistrācijām un gaidāmām reģistrācijām citās valstīs visā pasaulē. Visi citi reģistrētie un neregistrētie zīmoli ir to attiecīgo īpašnieku īpašums.

8 TEHNISKĀS SPECIFIKĀCIJAS

Atbalstītās displeja izšķirtspējas

- Datora formāti**

Izšķirtspēja	Atjaunošanas frekvence
720 x 400	70Hz
640 x 480	60Hz
640 x 460	67Hz
800 x 600	60Hz
1024 x 768	60Hz
1680 x 1050 (tikai 22")	60Hz
- Video formāti**

Izšķirtspēja	Atjaunošanas frekvence
480i	60Hz
480p	60Hz
576i	60Hz
576p	60Hz
720p	50Hz, 60Hz
1080i	50Hz, 60Hz
1080p	50Hz, 60Hz (tikai HDMI)

Uztvērējs / Uztveršana / Pārraide

- Antenas ieeja: 75omi koaksiālā (IEC75)
- TV sistēma: DVD COFDM 2K/8K
- Video atskaņošana: NTSC, SECAM, PAL
- DVB Virszemes (skatīt valstu sarakstu TV aizmugurē)

Tālvadības pults

- Tips: RC-6
- Baterijas: 2 x AAA izmēra (LR03 tipa)

Savienojumi (Aizmugurē)

- EXT 1 (SCART): Audio K/L, CVBS ieeja-izeja, RGB
- EXT 3: Komponentu (Y Pb Pr), Audio K/L ieeja
- HDMI
- TV Antena
- AUDIO IN: Mini ligzda audio ieejai no datora.
- PC IN: Datora D-sub 15-dzīslu kontakts.
- SPDIF OUT: Digitālā audio izeja (koaksiālā-kontakts-S/PDIF). Sinhronizēta ar displeju.

Savienojumi (Sānos)

- Austiņu izeja (Stereo mini-ligzda)
- EXT 2: AUDIO K/L, CVBS ieeja, S-Video ieeja
- HDMI sānu
- Kopējais Interfeiss (CAM ligzda)

Barošana

- Mainstrāvas barošana: 100-240V (±10%)
- Ieslēgta un gaidīšanas režīmu strāvas patēriņš: Skatīt tehniskās specifikācijas www.philips.com
- Darba vides temperatūra: 5 °C – 35 °C

Specifikācijas var mainīties bez brīdinājuma. Detalizētākas šīs preces specifikācijas atrodamas www.philips.com/support.

7 IERĪČU PIESLĒGŠANA

7.6 TV sagatavošana digitālajiem pakalpojumiem

Kodētus digitālos TV kanālus var atkodēt, izmantojot Nosacījumu Piekļuves Moduli (CAM) un Gudro karti, ko piedāvā digitālās TV pakalpojuma operators.

CAM var iespējot dažādus digitālos pakalpojumus, atkarībā no operatora un izvēlētajiem pakalpojumiem (piemēram, maksas TV). Sazinieties ar Jūsu digitālās TV pakalpojuma operatoru, lai iegūtu papildus informāciju par pakalpojumiem un termiņiem.

Nosacījumu Piekļuves Moduļa lietošana

BRĪDINĀJUMS

Pirms CAM ievietošanas, izslēdziet Jūsu TV. Noteikti ievērojiet zemāk minētās instrukcijas. Nepareiza CAM ievietošana var bojāt gan CAM, gan Jūsu TV.

1. Ievērojot virziena rādītājus, kas drukāti uz CAM, uzmanīgi ievietojiet CAM Kopējā Interfeisa ligzdā TV sānos.
2. Iespiediet CAM tik dziļi, cik tas palaujas.

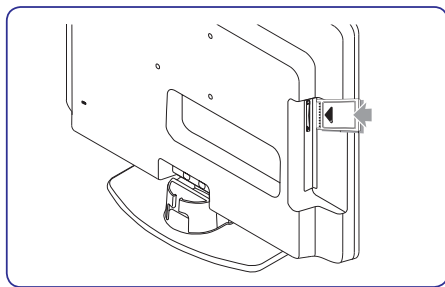

3. Ieslēdziet TV un gaidiet, līdz CAM tiks aktivizēts. Tas var aizņemt vairākas minūtes.

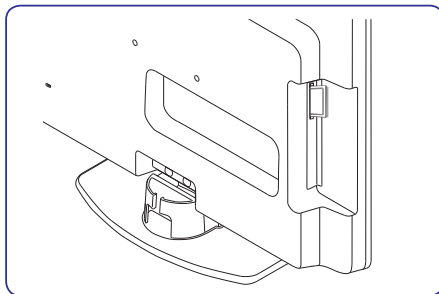

ⓘ Piezīme

Neizņemiet CAM no ligzdas. CAM izņemšana deaktivizēs digitālos pakalpojumus.

Piekļuve CAM pakalpojumiem

- Pēc CAM ievietošanas un aktivizēšanas, spiediet taustiņu **MENU** uz tālvadības pults un izvēlieties **TV menu > Features > Common interface**.

Šī izvēlnes iespēja ir pieejama tikai tad, kad CAM ir pareizi ievietots un aktivizēts. Uz ekrāna esošās aplikācijas un saturu sniedz Jūsu digitālā TV pakalpojuma operators.

1 SVARĪGI

Apsveicam ar Jūsu pirkumu un laipni lūgti Philips! Izlasiet šo lietošanas pamācību, pirms sākat lietot šo precī.

Pievērsiet īpašu uzmanību šai nodaļai un sekojiet drošības un rūpju par ekrānu instrukcijām. Preces garantija nav piemērojama, ja bojājums radies, neievērojot šīs instrukcijas.

Lai pilnībā izmantotu atbalstu, ko piedāvā Philips, reģistrējiet Jūsu precī www.philips.com/welcome.

Jūsu TV modeļa un sērijas numuri ir atrodami Jūsu TV aizmugurē un sānos, kā arī uz iepakojuma.

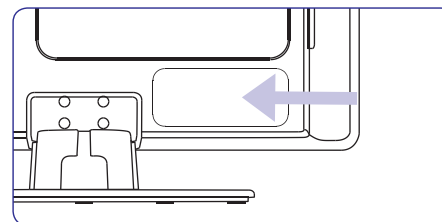

1.1 Drošība

- Ierīci jāpieslēdz pie strāvas rozetes ar papildus zemējumu.
- Ja TV tiek pārvietots zemās temperatūrās (zemāk kā 5 °C), atveriet kastī un gaidiet, līdz TV atbilst telpas temperatūrai, pirms izpakošanas.
- Lai izvairītos no īssavienojuma, nepakļaujiet TV, tālvadības pulti vai tālvadības pults baterijas lietum vai ūdenim.
- Nenovietojiet traukus ar ūdeni vai citiem šķidrumiem uz vai pie TV. TV iešļakstīts ūdens var izraisīt elektrošoku. Ja uz TV tiek izliets šķidrums, nedarbiniet TV. Nekavējoties atvienojiet TV no strāvas un pārbaudiet to pie kvalificēta tehniķa.
- Neievietojiet ventilācijas atverēs dažādus objektus. Tas var novest pie TV bojājumiem.
- Lai izvairītos no uguns vai elektrošoka bīstamības, nenovietojiet TV, tālvadības pulti vai tālvadības pults baterijas pie atvērtas liesmas avotiem (kā aizdegtas sveces) un citiem karstuma avotiem, tai skaitā tieša saules gaisma.
- Neuzstādiet TV slēgtā telpā kā grāmatu plaukts. Atstājiet ap TV vismaz 10 cm brīvas vietas, lai nodrošinātu ventilāciju. Pārliedziniet, ka gaisma plūsma netiek kavēta.

- Ja TV tiek novietots uz plakanas, cietas virsmas, noteikti lietojiet tikai komplektā iekļauto statīvu. Nekustiniet TV, ja statīvs nav kārtīgi pieskrūvēts pie TV.
- TV stiprināšanu pie sienas jāveic kvalificētam personālam. TV jāstiprina uz atbilstoša sienas kronšteina pie sienas, kas var droši noturēt TV svaru. Nepareiza stiprināšana pie sienas var novest pie dažādiem savainojumiem vai bojājumiem. Nemēģiniet stiprināt TV pie sienas paši.
- Ja TV tiek stiprināts pie kustīga statīva, pārliedziniet, ka uz strāvas vadu netiek izdarīts spiediens, kad TV tiek kustināts. Spiediens uz strāvas vadu var to bojāt un izraisīt dzirksteļošanu vai uguni.
- Atvienojiet TV no strāvas un antenas pirms pērķona negaisa. Pērķona negaisa laikā neaizskariet nevienu TV, strāvas vada vai antenas vada daļu.
- Pārliedziniet, ka Jums ir pilna pieeja strāvas vadam, lai viegli varētu atvienot TV no strāvas.
- Lietojot austiņas lielā skaļumā, var rasties pastāvīgi dzirdes traucējumi. Lai arī liels skaļums ar laiku var šķīst normāli, tas var bojāt Jūsu dzirdi. Lai aizsargātu Jūsu dzirdi, ierobežojiet laiku, kad lietojat austiņas lielā skaļumā.
- Atvienojiet TV no strāvas, ievērojiet:
 - Izslēdziet TV, tad atvienojiet strāvu (ja pieejams).
 - Atvienojiet strāvas vadu no strāvas rozetes.

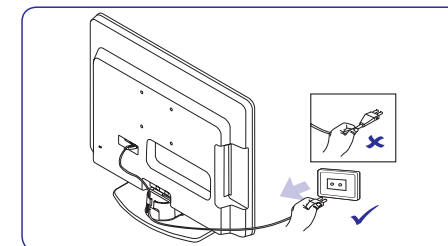

- Atvienojiet strāvas vadu no barošanas kontakta TV aizmugurē. Vienmēr velciet strāvas vadu aiz kontaktdakšas. Neraujiet aiz vada.

1 SVARĪGI

1.2 Rūpes par ekrānu

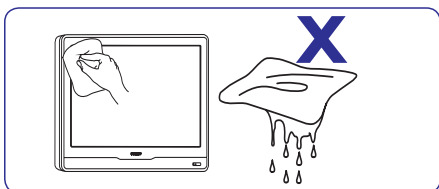

- Izslēdziet TV un atvienojiet strāvas vadu pirms ekrāna tīrīšanas. Tīriet ekrānu ar mikstu, sausu lupatu. Nelietojiet līdzekļus kā mājas tīrīšanas līdzekļi, jo tie var bojāt ekrānu.
- Lai izvairītos no deformācijām un krāsu izbalēšanas, nekavējoties notīriet ūdens pilienus.
- Neaizskariet, nespiediet, neberzējiet un nekasiat ekrānu ar cietiem priekšmetiem, jo tādējādi ekrāns var tikt neatgriezeniski bojāts.
- Kad vien iespējams, izvairieties no stacionāriem attēliem, kas redzami ekrānā ilgāku laiku. Piemēram, ekrāna izvēlnes, teleteksta lapas, melnas joslas vai akciju tirgus reklāmas. Ja Jums jālieto stacionāri attēli, samaziniet ekrāna kontrastu un spilgtumu, lai izvairītos no ekrāna bojājumiem.

1.3 Dabas aizsardzība

Jūsu iepakojuma pārstrāde

Šīs preces iepakojums ir paredzēts pārstrādei. Sazinieties ar vietējām institūcijām, lai noskaidrotu informāciju par iepakojuma pārstrādi.

Jūsu lietotās preces izmešana



Jūsu prece ir ražota ar augstas kvalitātes materiāliem un komponentēm, ko var pārstrādāt un lietot atkārtoti. Ja Jūs redzat pārsvītrotu riteņotas miskastes simbolu uz preces, tas nozīmē, ka prece atbilst Eiropas Direktīvai 2002/96/EC.

Neizmetiet Jūsu lietoto preci ar sadzīves atkritumiem. Papildus informāciju par drošu preces izmešanu jautāriet ierīces pārdevējam. Nekontrolēta atkritumu izmešana nodara ļaunumu gan apkārtējai videi, gan cilvēku veselībai.

Lietoto bateriju izmešana

Komplektā iekļautās baterijas nesatur dzīvsudrabu vai kadmiju. Izmetiet komplektā iekļautās un visas citas lietotās baterijas saskaņā ar vietējiem noteikumiem.

Strāvas patēriņš

TV gaidīšanas režīmā patērē minimālu enerģiju, lai samazinātu ietekmi uz vidi. Aktīva režīma strāvas patēriņš ir norādīts TV aizmugurē.

Papildus informācijai par preces specifikāciju, skatīt preces bukletu www.philips.com/support.

7 IERĪČU PIESLĒGŠANA

7.4 Ierīču iestatīšana

Kanāla piesaiste dekoderim

Dekoderi, kas atkodē digitālos kanālus, var tikt pieslēgti pie SCART kontakta. Jums jāpiesaista TV kanāls kā atkodējams kanāls. Tad jāpiesaista kontakts, pie kura ir pieslēgts dekoderis.

1. Spiediet taustiņu **MENU** uz tālvadības pults un izvēlieties **Install > Decoder**.

PHILIPS	
TV Menu	Smart settings
Smart settings	Personal
Picture	Vivid
Sound	Standard
Features	Movie
Install	Power saver

2. Spiediet taustiņu **▶**, lai piekļūtu sarakstam.
3. Spiediet taustiņus **▲** vai **▼**, lai izvēlētos kanālu, ko atkodēt.
4. Spiediet taustiņu **OK**, lai izvēlētu vai neizvēlētu kanālu.
5. Spiediet taustiņu **◀**, lai atgrieztos iepriekšējā izvēlnē.
6. Spiediet taustiņu **MENU**, lai izslēgtu izvēlni.

7.3 Philips EasyLink lietošana

Jūsu TV atbalsta Philips EasyLink, kas iespējo viena-pieskāriena atskaņošanu un viena-pieskāriena gaidīšanas režīmu starp EasyLink-saderīgām ierīcēm. Saderīgās ierīces jāpieslēdz pie Jūsu TV, izmantojot HDMI un piesaistītām, kā aprakstīts nodaļā *7.4 Ierīču piesaiste kontaktiem*.

EasyLink ieslēgšana vai izslēgšana

1. Spiediet taustiņu **MENU** uz tālvadības pults, tad izvēlieties **Install > Preferences > EasyLink**.
2. Izvēlieties **On (Ieslēgt)** vai **Off (Izslēgt)**.

Viena-pieskāriena atskaņošanas lietošana

Viena-pieskāriena atskaņošana ļauj Jums nospiegt atskaņošanas taustiņu uz, piemēram, Jūsu DVD tālvadības pults, tādējādi sākot atskaņošanu uz Jūsu DVD ierīces un automātiski ieslēdzot Jūsu TV uz pareizo avotu, kas rāda DVD saturu.

Sistēmas gaidīšanas režīma lietošana

Sistēmas gaidīšanas režīms ļauj Jums nospiegt un turēt taustiņu **⏻ POWER** uz, piemēram, Jūsu TV tālvadības pults, tādējādi pārslēdzot Jūsu TV un visas pieslēgtās HDMI ierīces no vai uz gaidīšanas režīmu. Jūs izmantot veikt šo viena-pieskāriena gaidīšanas režīmu, lietojot jebkuras pieslēgtās HDMI ierīces tālvadības pulti.

7 IERĪČU PIESLĒGŠANA

Spēļu konsole vai kamera

Praktiskākais savienojums mobilai spēļu konslei vai kamerai ir TV sānos. Jūs varat, piemēram, pieslēgt spēļu konsoli vai kameru pie VIDEO/S-Video un AUDIO L/R kontaktiem TV sānos. Pieejams ir arī HDMI kontakts, augstu-standartu ierīcēm.

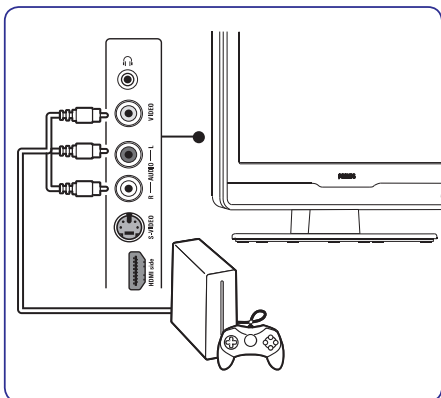

Stacionāru spēļu konsoli vai kameru var pieslēgt pie HDMI kontakta vai EXT 3 (komponentu) kontaktiem TV aizmugurē.

Personīgais dators

Pirms datora pieslēgšanas:

- Iestatiet datora monitora atjaunošanas frekvenci (refresh rate) uz 60Hz. Skatīt nodaļu *8 Tehniskās specifikācijas*, kur ir datora izšķirtspēju saraksts.
- TV attēla formātu nomainiet uz Wide Screen (Platekrāna) kā aprakstīts nodaļā *5.3 Attēla formāta maiņa*.

Lai pieslēgtu datoru TV aizmugurē

1. Izmantojiet VGA vadu, lai pieslēgtu datoru pie kontakta PC IN Jūsu TV aizmugurē.
2. Pieslēdziet audio vadu no Jūsu datora uz AUDIO IN mini-ligzdas kontaktu TV aizmugurē.

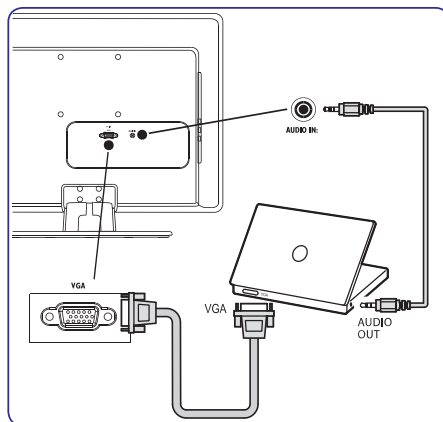

2 JŪSU TV

Šī nodaļa sniedz biežāk lietoto TV vadību un funkciju pārskatu.

2.1 TV pārskats

Sānu vadības un indikatori

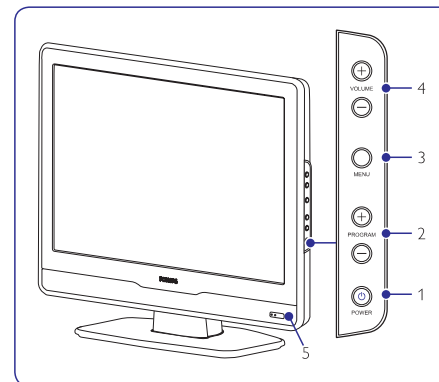

1. **POWER** (ieslēgt/izslēgt)
2. **PROGRAM +/-**
3. **MENU** (Izvēlne)
4. **VOLUME +/-** (Skaļums)
5. Gaidīšanas režīma indikators / Tālvadības pults sensors

Sānu kontakti

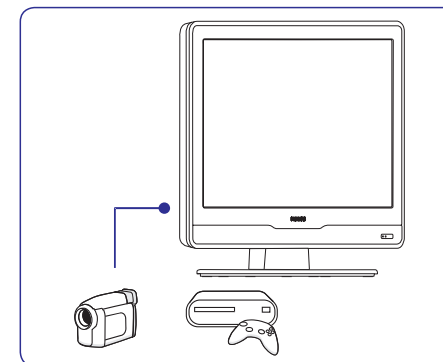

Lietojiet TV sānu kontaktus, lai pieslēgtu pārnēsājamas ierīces, kā kameras vai augstu-standartu spēļu konsoles. Jūs varat pieslēgt arī pāri austiņu.

Aizmugures kontakti

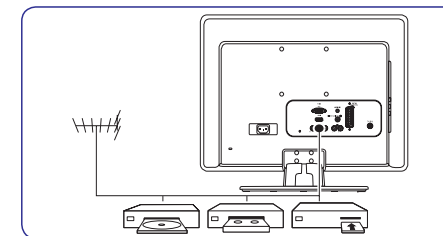

Lietojiet TV aizmugures kontaktus, lai pieslēgtu antenu un pastāvīgas ierīces, kā augstu-standartu disku atskaņotāju, DVD atskaņotāju vai videomagnetofonu.

ⓘ Piezīme

Papildus informācijai par savienojumiem, skatīt nodaļu *7 Ierīču pieslēgšana*.

2 JŪSU TV

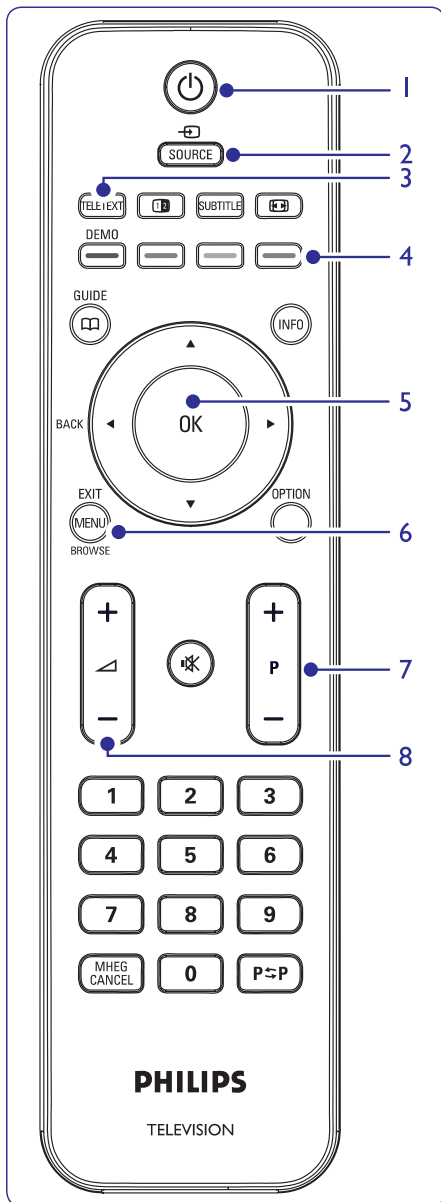

Tālvadības pults

1. **POWER (Ieslēgt/Izslēgt)**
2. **SOURCE (Avots)**
3. **TELETEXT (Teleteksts)**
4. **KRĀSAINIE TAUSTIŅI**
No kreisās: Sarkans, zaļš, dzeltens, zils
5. **◀, ▶, ▲, ▼ OK**
Navigācijas vai kursora taustiņi.
6. **MENU (Izvēlne)**
7. **P +/-**
Programma augšup vai lejup
8. **↔ +/-**
Skalums augšup vai lejup

Papildus informācijai par tālvadības pulti, skatīt nodaļu 5.1 *Tālvadības pults pārskats*.

7 IERĪČU PIESLĒGŠANA

Atsevišķs DVD ierakstītājs un uztvērējs

Lai saņemtu analogos kanālus no antenas un ierakstītu programmas uz atsevišķa DVD ierakstītāja un uztvērēja, pieslēdziet trīs antenas vadus un vienu SCART vadu, kā parādīts zīmējumā:

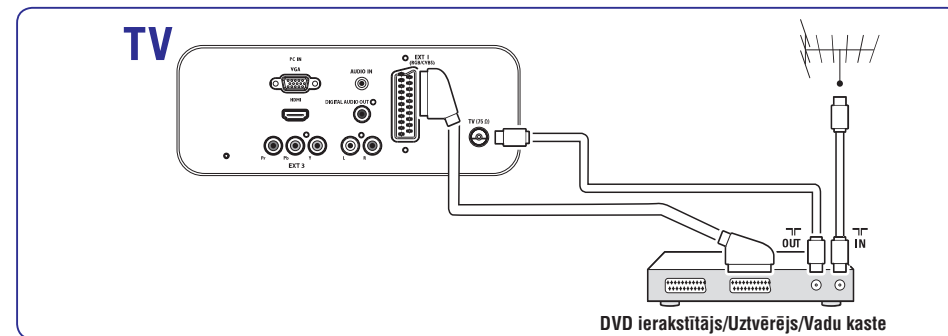

DVD ierakstītājs un mājas kinoteātra sistēma

Lai saņemtu analogos kanālus no antenas, izvadītu skaņu uz mājas kinoteātra sistēmu un ierakstītu programmas uz DVD ierakstītāja, pieslēdziet divus antenas vadus, vienu SCART vadu un divus digitālā audio vadus, kā parādīts zīmējumā:

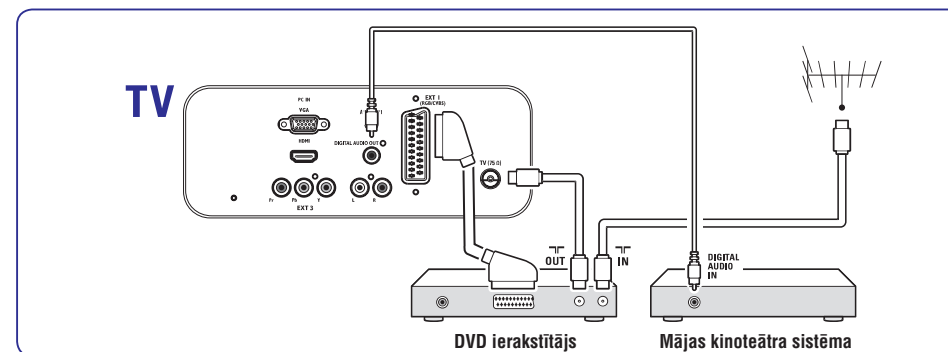

ⓘ Piezīme

Ja tiek lietota mājas kinoteātra vai cita audio sistēma, vislabākā sinhronizācija starp attēliem un skaņu tiek sasniegta, pieslēdzot audio signālu no atskaņošanas ierīces vispirms pie TV. Pēc tam pie mājas kinoteātra sistēmas vai audio ierīces, izmantojot audio kontaktus TV aizmugurē.

7 IERĪČU PIESLĒGŠANA

Satelīta uztvērējs

Lai saņemtu analogos kanālus no antenas un digitālos kanālus no satelīta uztvērēja, pieslēdziet antenas vadu un SCART vadu, kā parādīts zīmējumā:

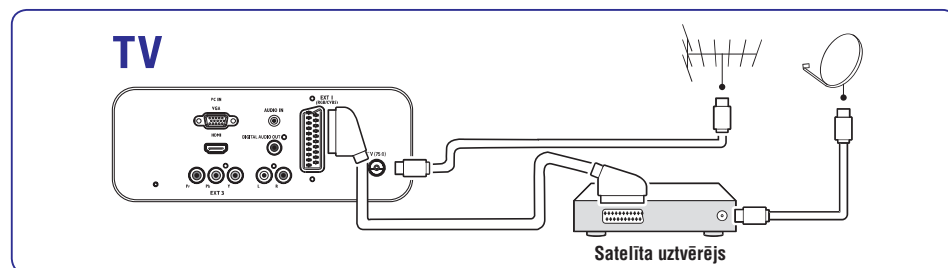

HD digitālais uztvērējs

Lai saņemtu analogos kanālus no antenas un digitālos kanālus no HD digitālā uztvērēja, pieslēdziet divus antenas vadus un HDMI vadu, kā parādīts zīmējumā:

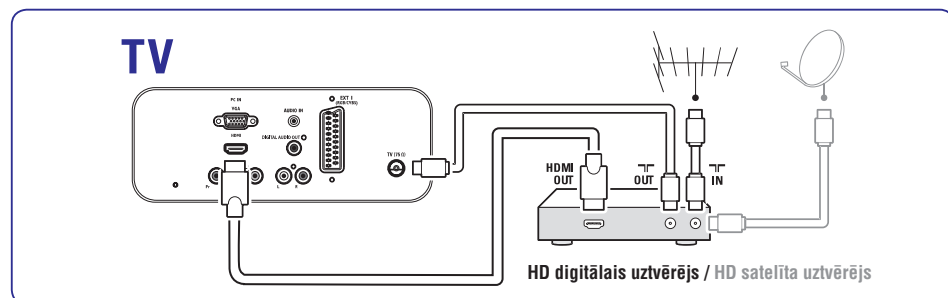

Kombinēts DVD ierakstītājs un digitālais uztvērējs

Lai saņemtu analogos kanālus no antenas un ierakstītu programmas uz kombinētā DVD ierakstītāja un digitālā uztvērēja, pieslēdziet divus antenas vadus un vienu SCART vadu, kā parādīts zīmējumā:

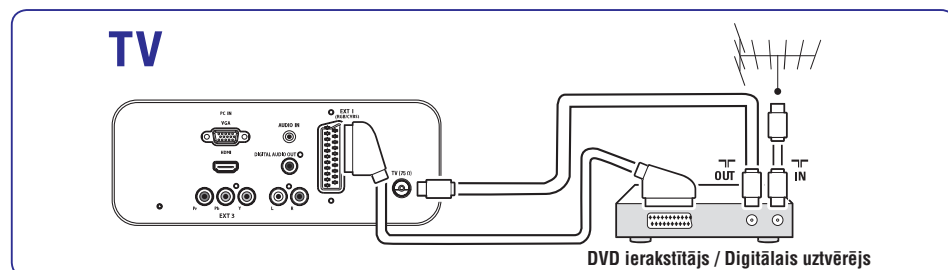

3 SĀKUMS

Šī nodaļa palīdz Jums novietot un iestatīt TV un papildina informāciju, kas sniegta *Ātra Sākuma Ceļvedī*.

ⓘ Piezīme

Statīva stiprināšanas instrukcijas meklējiet *Ātra Sākuma Ceļvedī*.

3.1 TV novietošana

Papildus drošības instrukciju no *Nodaļas 1.1* izlasīšanai un izprašanai, ņemiet vērā sekojošo, pirms Jūsu TV novietošanas:

- Ideāls skatīšanās attālums TV skatīšanai ir trīs ekrāna izmēri.
- Novietojiet TV vietā, kur uz tā ekrāna nekrīt gaisma.
- Pieslēdziet Jūsu ierīci pirms Jūsu TV novietošanas.
- Jūsu TV ir aprīkots ar Kensington Drošības Ligzdu TV aizmugurē.

Ja tiek pieslēgta pret-zagļu Kensington atslēga (nav iekļauta komplektā), novietojiet TV nekustīga priekšmeta (kā galds) tuvumā, lai to var viegli pieslēgt pie atslēgas.

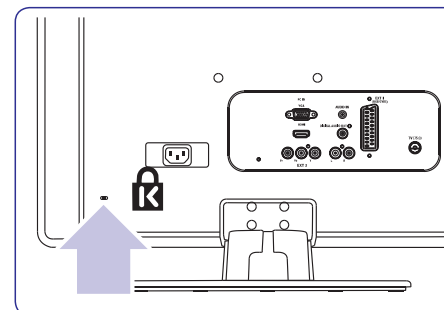

3.2 TV stiprināšana pie sienas

⚠ BRĪDINĀJUMS

TV stiprināšanu pie sienas jāveic kvalificētam uzstādītājam. Koninklijke Philips Electronics N.V. neuzņemas nekādu atbildību par nepareizu stiprināšanu, kā rezultātā izraisīts negadījums vai savainojums.

Solis 1: VESA-saderīga sienas kronšteina iegāde

Atkarībā no Jūsu TV ekrāna izmēra, iegādājieties vienu no sekojošiem sienas kronšteinim:

TV ekrāna izmērs (collas/cm)	VESA-saderīga sienas kronšteina tips (milimetri)	Īpaši norādījumi
22"/55.9cm	Fiksēts 100 x 100	Nav
19"/48.4cm	Fiksēts 100 x 100	Nav

Solis 2: TV statīva noņemšana

ⓘ Piezīme

Šie norādījumi attiecas tikai uz TV modeļiem ar piestiprinātiem statīviem. Ja Jūsu TV statīvs nav piestiprināts, turpiniet ar *Solis 3: Vadu pieslēgšana*.

1. Uzmanīgi novietojiet TV ar ekrānu uz leju uz plakanas, stabilas virsmas, kas pārklāta ar mīkstu drēbi. Drēbei jābūt pietiekami biežai, lai pasargātu Jūsu ekrānu.

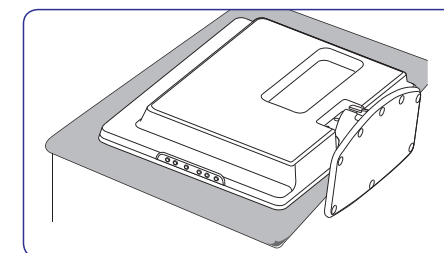

3 SĀKUMS

2. Lietojot krustiņa skrūvgriezi (nav iekļauts komplektā), atskrūvējiet četras skrūves, kas stiprina TV statīvu. (19" ir četras skrūves, 22" ir trīs skrūves).

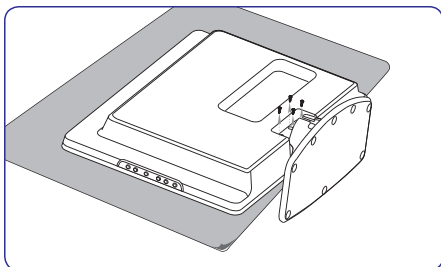

3. Spēcīgi velciet statīvu no TV apakšas. Novietojiet statīvu un skrūves drošā vietā nākotnes vajadzībām.

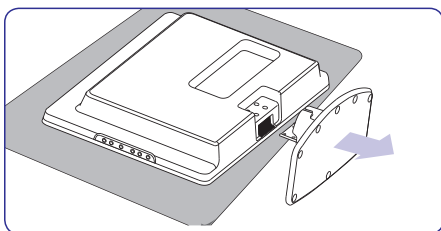

Solis 3: Vadu pieslēgšana

Pieslēdziet antenas vadu, strāvas vadu un citas ierīces TV aizmugurē kā aprakstīts sekojošās nodaļās.

Solis 4: VESA saderīga sienas kronšteina stiprināšana pie TV

⚠ BRĪDINĀJUMS

Lietojiet tikai komplektā iekļautās skrūves (M4 visiem modeļiem) un distancerus (4cm), lai nostiprinātu VESA-saderīgu sienas kronšteinu pie Jūsu TV.

Skrūves (nav iekļautas komplektā) ir veidotas, lai atbilstu Jūsu TV svaram; distanceri (nav iekļauti komplektā) ir veidoti vieglai vadu novietošanai.

⚠ Piezīme

Atkarībā no Jūsu VESA-saderīga sienas kronšteina, Jums var būt nepieciešams atdalīt stiprināšanas plāksni no sienas kronšteina, vieglākai uzstādīšanai. Skatīt Jūsu VESA-saderīga sienas kronšteina dokumentāciju, lai iegūtu papildus informāciju.

1. Atrodiet četras stiprinājuma atveres TV aizmugurē.

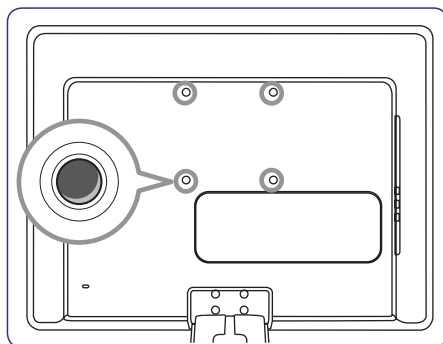

2. Uzlieciet plāksni/kronšteinu uz četrām stiprinājuma atverēm, ievietojot distancerus starp plāksni/kronšteinu un stiprinājuma atverēm.
3. Ievietojiet skrūves cauri plāksnei/kronšteina distanceriem, stingri pievelciet skrūves stiprinājuma atverēs ar uzgriežņu atslēgu.

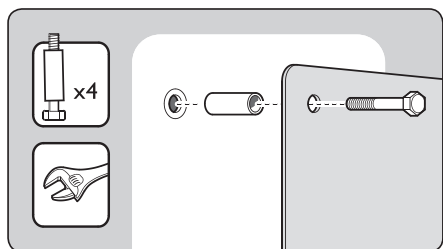

4. Turpiniet ar instrukcijām, kas sniegtas komplektā ar Jūsu VESA-saderīgo sienas kronšteinu.

7 IERĪČU PIESLĒGŠANA

7.3 Ierīču pieslēgšana

Šī nodaļa apraksta kā pieslēgt dažādas ierīces ar dažādiem kontaktiem un sniedz piemērus, kas atrodas *Ātrā Sākuma Ceļvedī*.

⚠ Brīdinājums

Pirms ierīču pieslēgšanas, atvienojiet strāvas vadu.

ⓘ Piezīme

Lai pieslēgtu ierīci Jūsu TV, var tikt izmantoti dažādu tipu kontakti, atkarībā no pieejamības un Jūsu vajadzībām.

Blu-ray Disku atskaņotājs

Pilnam augstu-standartu video, pieslēdziet HDMI vadu, kā parādīts zīmējumā:

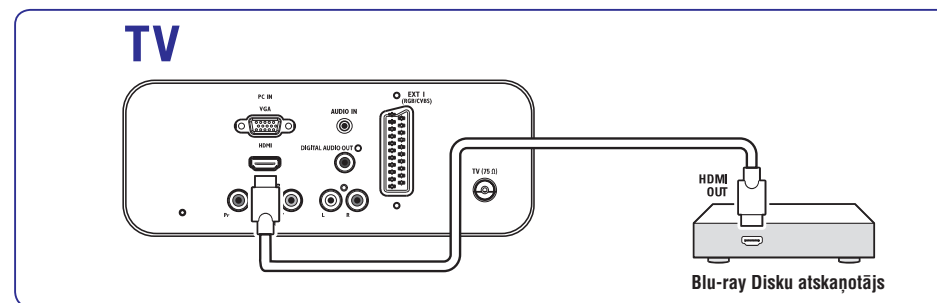

DVD atskaņotājs

Priekš DVD video, pieslēdziet SCART vadu, kā parādīts zīmējumā:

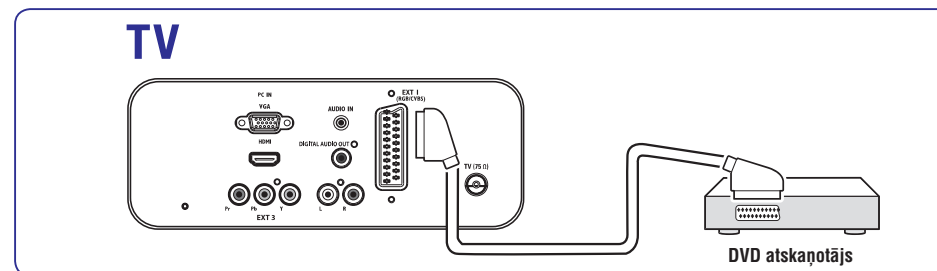

7 IERĪČU PIESLĒGŠANA

S-Video – Laba kvalitāte ★★

Analogais savienojums, S-Video sniedz labāku attēla kvalitāti kā kompozītu video. Pieslēdzot Jūsu ierīci ar S-Video, pieslēdziet S-Video vadu pie S-Video kontakta TV sānos. Jums jāpieslēdz atsevišķs Audio K/L vads no ierīces uz sarkano un balto Audio K/L kontaktiem TV sānos.

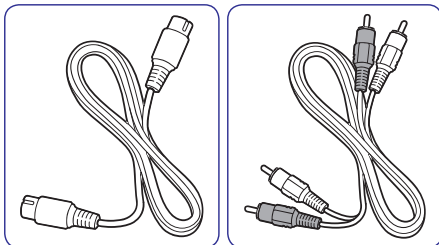

- S-Video vads
- Audio K/L vads – Sarkans, Balts

Kompozītu – Pamata kvalitāte ★

Kompozītu video sniedz pamata analogo savienojumu, parasti apvienojot (dzeltenu) video kontaktu un (sarkano un balto) Audio K/L kontaktus. Pieslēdzot kompozītu Video un Audio K/L vadus, kontaktu krāsām jāatbilst kontaktu krāsām TV sānos.

Kompozītu audio/video vads – Dzeltens, sarkans un balts.

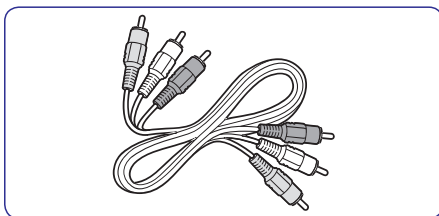

3 SĀKUMS

3.3 Antenas vada pieslēgšana

1. Atrodiet kontaktu **TV ANTENNA** TV aizmugurē.

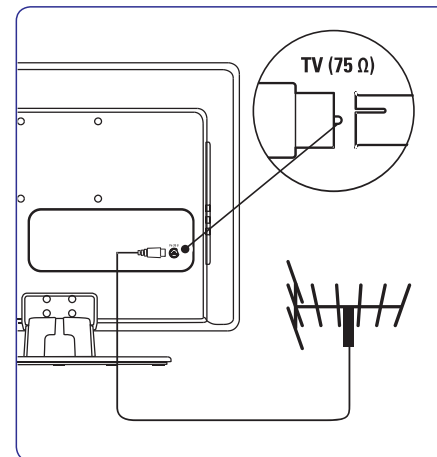

2. Pieslēdziet vienu antenas vada (nav iekļauts komplektā) galu pie kontakta **TV ANTENNA**. Lietojiet adapteri, ja antenas vads neder.
3. Pieslēdziet otru antenas vada galu pie Jūsu antenas rozetes, pārliedzinoties, ka vads tiek pilnībā pieslēgts abos galos.

3.4 Strāvas vada pieslēgšana

⚠ BRĪDINĀJUMS

Pārliedzinoties, ka Jūsu maiņstrāvas voltāža atbilst voltāžai, kas drukāta TV aizmugurē. Nepieslēdziet strāvas vadu, ja voltāža atšķiras.

Lai pieslēgtu strāvas vadu

⚠ Piezīme

Strāvas kontakta atrašanās vieta atšķiras, atkarībā no TV modeļa.

1. Atrodiet **AC IN** maiņstrāvas kontaktu TV aizmugurē vai apakšā.

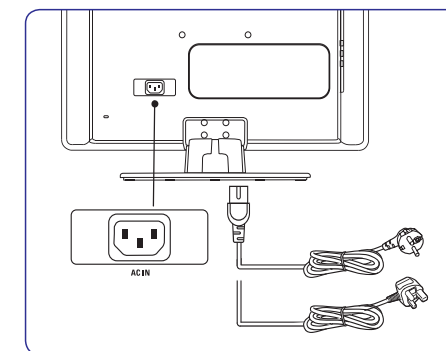

2. Pieslēdziet strāvas vadu pie **AC IN** strāvas kontakta.
3. Pieslēdziet strāvas vadu strāvas rozetei, pārliedzinoties, ka strāvas vads ir pilnībā pieslēgts abos galos.

3 SĀKUMS

3.5 Vadu novietošana

Izlociet Jūsu strāvas vadu, antenas vadu un visu citu ierīču vadus pa vadu turētāju (1) TV aizmugurē. Turētājs palīdz turēt Jūsu vadus kopā viegli novietojamus.

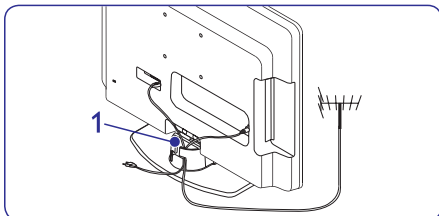

3.6 Bateriju ievietošana tālvadības pultī

1. Nobīdiet bateriju nodalījuma vāciņu tālvadības pults mugurpusē.

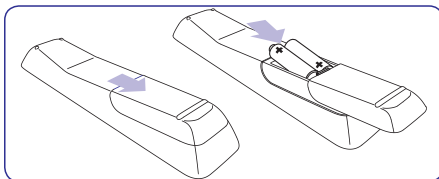

2. Ievietojiet divas komplektā iekļautās baterijas (Izmērs AAA, Tips LR03). Pārliedzieties, ka + un – marķējumi atbilst marķējumiem bateriju nodalījuma iekšpusē.
3. Uzbīdiet bateriju nodalījuma vāciņu atpakaļ vietā.

Piezīme

Izņemiet baterijas, ja tālvadības pults netiks lietota ilgu laiku.

3.7 TV ieslēgšana

Pirmo reizi ieslēdzot TV, pārliedzieties, ka strāvas vads ir kārtīgi pieslēgts. Kad gatavi, spiediet taustiņu **POWER** TV sānos.

Piezīme

Noteiktiem TV modeļiem taustiņš **POWER** ir jānospiež un jātur līdz divām sekundēm. Jūsu TV var būt nepieciešamas 15 sekundes, lai ieslēgtos.

3.8 Pirmās ieslēgšanas iestatīšana

Pirmo reizi ieslēdzot TV, ekrānā parādās izvēlne. Šī izvēlne pieprasa izvēlēties Valsti un Izvēlņu valodu:

Ja izvēlne netiek parādīta, spiediet taustiņu **MENU** (Izvēlne), lai parādītu izvēlni.

1. Spiediet ▲ vai ▼, lai izvēlētos Jūsu valodu, tad spiediet **OK**, lai apstiprinātu Jūsu izvēli.
2. Spiediet ▲ vai ▼, lai izvēlētos Jūsu valsti, tad spiediet **OK**, lai apstiprinātu Jūsu izvēli.

Automātiski sākas meklēšana. Visi pieejamie TV un radio kanāli tiek saglabāti. Šī darbība aizņem dažas minūtes. Displejā tiek rādīta meklēšanas gaīta un atrasto programmu skaits. Meklēšanas beigās izvēlne pazūd.

Piezīme

Ja netiek atrasts nevienš kanāls, meklējiet iespējamus risinājumus nodaļā *9 Traucējumu novēršana*.

Ja raidītājs vai kabeļa tīkls sūta automātiskas sakārtošanas signālu, programmas tiks pareizi sakārtotas. Tādā gadījumā uzstādīšana ir pabeigta.

3. Ja šis nav tāds gadījums, lietojiet **Kanālu iestatīšanas** izvēlni, lai pareizi sakārtotu kanālus.

7 IERĪČU PIESLĒGŠANA

7.2 Savienojuma kvalitātes izvēle

Šī nodaļa apraksta, kā Jūs varat uzlabot Jūsu audio vizuālo pieredzi, pieslēdzot Jūsu ierīces, izmantojot labākos iespējamus kontaktus.

Pēc Jūsu ierīču pieslēgšanas, iespējotiet tās kā aprakstīts nodaļā *7.4 Ierīču uzstādīšana*.

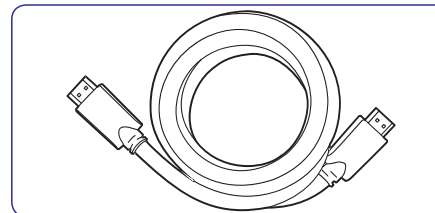

HDMI – Augstākā kvalitāte ★★★★★

HDMI ataino labāko iespējamo audio vizuālo kvalitāti. Gan audio, gan video signāli tiek apvienoti vienā HDMI vadā, sniedzot nesaspiešu, digitālu interfeisu starp Jūsu TV un HDMI ierīcēm. Jums jālieto HDMI, lai pilnībā izbaudītu Augstu-standartu video. Jums jālieto HDMI vadi arī lai iespējotu Philips EasyLink, kā aprakstīts nodaļā *7.5 Philips EasyLink lietošana*.

Piezīme

Philips HDMI atbalsta HDCP (Augsta diapazona Digitālā Saturā Aizsardzība). HDCP ir Digitālo Tiesību Menedžmenta forma, kas aizsargā augstu-standartu saturu DVD un Blu-ray Diskos.

Komponentu (Y Pb Pr) – Augstāka kvalitāte ★★★★★

Komponentu (Y Pb Pr) video sniedz labāku attēla kvalitāti kā S-Video vai Kompozītu video savienojumi. Lai arī komponentu video atbalsta augstu-standartu signālus, attēla kvalitāte ir zemāka kā HDMI un ir analoga.

Pieslēdzot komponentu video vadu, kontaktu krāsām jāatbilst EXT 3 kontaktiem TV aizmugurē. Pieslēdziet arī Audio vadu pie sarkanā un baltā Audio K/L ieejas kontaktiem pie EXT 3.

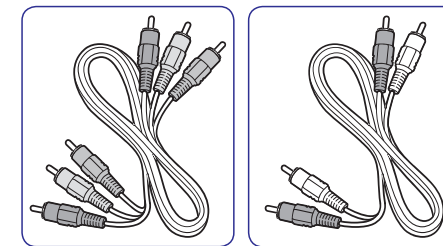

- Komponentu video vads – Sarkans, Zaļš, Zils
- Audio K/L vads – Sarkans, Balts

SCART – Laba kvalitāte ★★★

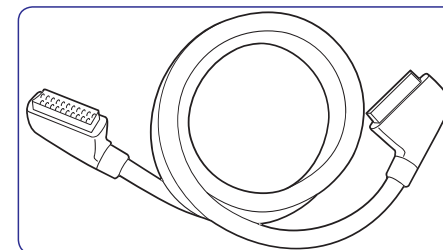

SCART apvieno audio un video signālus vienā vadā. Audio signāli ir stereo, bet video signāli var būt kompozītu vai S-Video kvalitātes. SCART neatbalsta augstu-standartu video un ir analogs. TV ir viens SCART kontakts: EXT 1.

7 IERĪČU PIESLĒGŠANA

7.1 Savienojumu pārskats

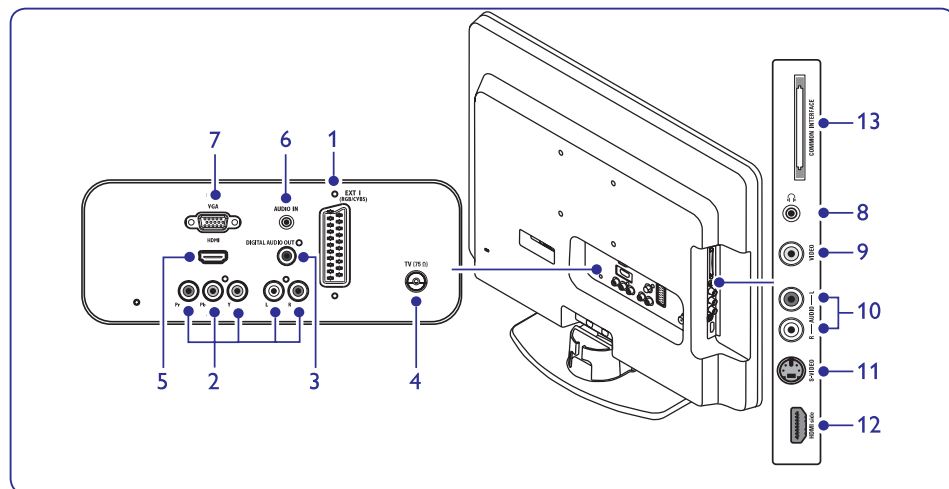

Kontakti aizmugurē

- EXT 1** – SCART (ieeja-izeja)
Dažādam aprīkojumam, tai skaitā video ierakstītājiem, kamerām (VHS, 8 mm vai Hi 8 formāta), dekoderiem, satelīta uztvērējiem, DVD atskaņotājiem, spēļu konsolēm vai ierīcēm, kas dod RGB signālu.
- EXT 3** – PC Audio/YPbPr/Audio L/R komponentu kontakti (Ieeja)
Komponentu datora Audio un video (Y Pb Pr) un Audio K/L ieejas kontakti datoram (pieslēdzot datoru caur DVI-HDMI adapteri), DVD atskaņotājiem, digitālajiem uztvērējiem, spēļu konsolēm un citām komponentu video ierīcēm.
- Digital Audio Out (Digitālā Audio Izeja)**
Skaņas izejas kontakts mājas kinoteātrim vai citām audio sistēmām.
- TV ANTENNA**
TV antena.
- HDMI**
HDMI ieejas kontakti Blu-ray Disku atskaņotājiem, digitālajiem uztvērējiem, spēļu konsolēm un citām Augstu-standartu ierīcēm.
- AUDIO IN**
Mini-ligzdas kontakts audio ieejai no datora.
- PC IN**
VGA kontakts ieejai no datora.

Sānu kontakti

- Headphones (Austiņas)**
Stereo mini-ligzda, izmērs 3.5mm.
 - VIDEO:** Video ieejas kontakts kompozītu ierīcēm.
 - AUDIO L/R**
 - S-VIDEO:** S-Video ieejas kontakts S-Video ierīcēm.
Audio K/L ieejas kontakti kompozītu un S-Video ierīcēm.
- Piezīme:**
Punktos Nr 9, 10 un 11 minētie kontakti ir zem **EXT 2** savienojuma.
- HDMI Side (Sānu):** Papildus HDMI kontakts pārnēsājamām augstu standartu ierīcēm.
 - COMMON INTERFACE**
Ligzda Nosacījumu Piekļuves Moduļiem.

4 JŪSU TV LIETOŠANA

Šī nodaļa palīdz Jums veikt pamata TV darbības. Instrukcijas par papildus darbībām ir sniegtas nodaļā 5 *Lietojiet vairāk no Jūsu TV.*

4.1 Jūsu TV ieslēgšana/izslēgšana vai pārslēgšana gaidīšanas režīmā

Jūsu TV ieslēgšana

- Ja ieslēgšanas indikators (1) ir izslēgts, spiediet taustiņu **POWER** TV sānos.

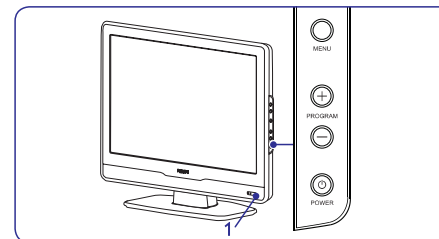

Jūsu TV izslēgšana

- Spiediet taustiņu **POWER** TV sānos. Ieslēgšanas indikators (1) izslēdzas.

Jūsu TV pārslēgšana gaidīšanas režīmā

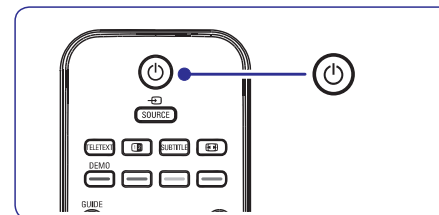

- Spiediet taustiņu **POWER** uz tālvadības pults. Ieslēgšanas indikators ieslēdzas gaidīšanas režīmā (sarkans).

Padoms

Lai arī Jūsu TV gaidīšanas režīmā patērē ļoti maz strāvas, strāva tiek tērēta, kamēr vien strāva ir pieslēgta un TV ieslēgts. Ja TV netiks lietots ilgu laiku, izslēdziet to un atvienojiet no strāvas.

TV ieslēgšana no gaidīšanas režīma

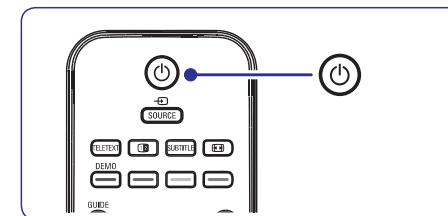

- Ja ieslēgšanas indikators ir gaidīšanas režīmā (sarkans), spiediet taustiņu **POWER** uz tālvadības pults.

Piezīme

Ja Jūs nevarat atrast Jūsu tālvadības pulti un vēlaties ieslēgt TV no gaidīšanas režīma, spiediet taustiņu **POWER** TV sānos. Tādējādi Jūsu TV tiek izslēgts. Spiediet taustiņu **POWER** vēlreiz, lai atkal ieslēgtu TV.

4 JŪSU TV LIETOŠANA

4.2 TV skatīšanās

Kanālu pārlēgšana

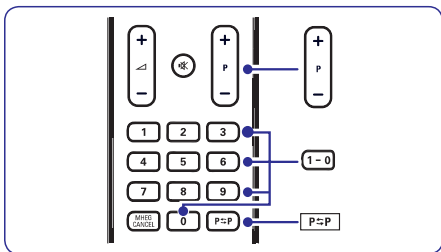

1. Spiediet numuru (1 līdz 999) vai spiediet taustiņu **P +/-** uz Jūsu tālvadības pults.
2. Spiediet taustiņu **PROGRAM +/-** uz TV sānu vadībām.
3. Spiediet taustiņu **P <-> P** uz tālvadības pults, lai atgrieztos pie iepriekš skatītā TV kanāla.

Skajuma regulēšana

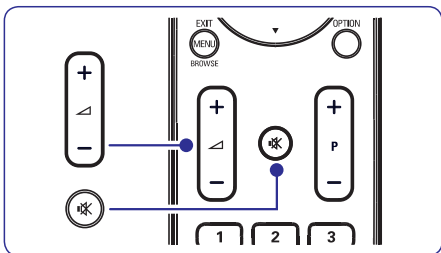

1. Spiediet taustiņu **VOLUME +/-** vai spiediet taustiņu **VOLUME +/-** uz Jūsu TV sānu vadībām.
2. Spiediet taustiņu **MUTE** uz tālvadības pults, lai izslēgtu skaņu. Spiediet taustiņu **MUTE** vēlreiz, lai atkal ieslēgtu skaņu.

⊖ Piezīme

Ja austiņas ir pieslēgtas, regulējiet austiņu skaļumu kā aprakstīts nodaļā **5.3 Skaņas iestatījumu regulēšana**. Jums jāspiež taustiņš **MUTE** uz tālvadības pults, lai izslēgtu audio no TV skaļruņiem. Taustiņu **VOLUME +/-** spiešana atkal ieslēdz TV skaļruņus.

4.3 Pieslēgto ierīču skatīšanās

1. Ieslēdziet ierīci.
2. Spiediet taustiņu **SOURCE (Avots)** uz tālvadības pults.

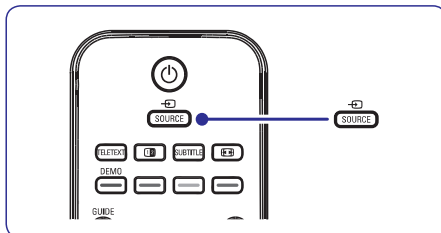

3. Spiediet **▲** vai **▼**, lai izvēlētos ieeju, pie kuras ir pieslēgta Jūsu ierīce.
4. Spiediet taustiņu **OK**, lai izvēlētos ierīci.

4.4 Teleteksta lietošana

1. Spiediet taustiņu **TELETEXT** uz tālvadības pults. Parādās galvenā satura lapa.

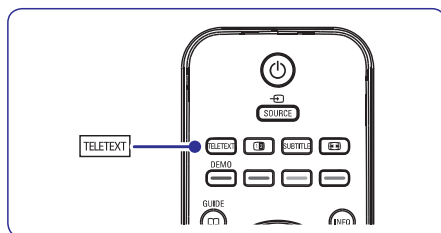

- Lai izvēlētos lapu ar tālvadības pulti.
 - Ievadiet lapas numuru ar ciparu taustiņiem.
 - Spiediet taustiņus **P +/-** vai **▲/▼**, lai apskatītu nākamo vai iepriekšējo lapu.
 - Spiediet krāsainos taustiņus, lai izvēlētos vienu no krāsainajiem punktiem ekrāna apakšā.

✳️ Padoms

Spiediet taustiņu **P <-> P**, lai atgrieztos pie iepriekš skatītās lapas.

2. Spiediet taustiņu **TELETEXT** vēlreiz, lai izslēgtu teletekstu.

Papildus informācijai par teletekstu, skatīt nodaļu **5.5. Papildus teleteksta funkciju lietošana**.

6 KANĀLU UZSTĀDĪŠANA

6.3 Kanālu pārkārtošana

1. Spiediet taustiņu **MENU** uz tālvadības pults un izvēlieties **Install > Channel installation > Rearrange (Pārkārtot)**.
2. Spiediet taustiņu **▶**, lai piekļūtu **Pārkārtošanas** sarakstam.
3. Spiediet taustiņus **▲** vai **▼**, lai izvēlētos kanālu, kuru vēlaties pārkārtot.
4. Spiediet dzelteno taustiņu, lai pārvietotu kanālu augšup pa sarakstu, vai spiediet zilo taustiņu, lai pārvietotu kanālu lejup pa sarakstu.
5. Spiediet taustiņu **MENU**, lai izslēgtu izvēlni.

6.4 Kanālu pārsaukšana

1. Spiediet taustiņu **MENU** uz tālvadības pults un izvēlieties **Install > Channel installation > Rearrange (Pārkārtot)**.
2. Spiediet taustiņu **▶**, lai piekļūtu **Pārkārtošanas** sarakstam.
3. Pārkārtošanas sarakstā spiediet taustiņus **▲** vai **▼**, lai izvēlētos kanālu, kuru vēlaties pārsaukt.
4. Spiediet sarkano taustiņu.
5. Spiediet taustiņus **◀** un **▶**, lai izvēlētos simbolus, vai taustiņus **▲** un **▼**, lai mainītu simbolus. Atstarpe, cipari (0-9) un citi īpašie simboli atrodas starp **Z** un **A**.
6. Spiediet zaļo taustiņu vai taustiņu **OK**, lai pabeigtu.

✳️ Padoms

Dzēsiet visus simbolus, spiežot dzelteno taustiņu. Dzēsiet tikai iezīmēto simbolu, spiežot zilo taustiņu.

6.5 Kanālu dzēšana vai atkārtota uzstādīšana

Jūs varat dzēst saglabāto kanālu vai atkārti uzstādīt dzēsto kanālu.

1. Spiediet taustiņu **MENU** uz tālvadības pults un izvēlieties **Install > Channel installation > Rearrange (Pārkārtot)**.
2. Spiediet taustiņu **▶**, lai piekļūtu **Pārkārtošanas** sarakstam.
3. Spiediet taustiņus **▲** vai **▼**, lai izvēlētos kanālu, kuru vēlaties dzēst vai atkārtoti uzstādīt.

4. Spiediet zaļo taustiņu, lai dzēstu vai atkārtoti uzstādītu kanālu.
5. Spiediet taustiņu **MENU**, lai izslēgtu izvēlni.

6.6 Manuāla kanālu saraksta pajaunināšana

Jūs varat manuāli pajaunināt kanālu sarakstu.

1. Spiediet taustiņu **MENU** uz tālvadības pults un izvēlieties **Install > Channel installation > Installation update (Uzstādīšanas pajaunināšana)**.
2. Spiediet taustiņu **▶**, lai piekļūtu **Uzstādīšanas pajaunināšanas** izvēlni. Ir iezīmēts punkts **Start now (Sākt tagad)**.
3. Spiediet taustiņu **OK**.
4. Spiediet zaļo taustiņu, lai sāktu pajaunināšanu. Tā var aizņemt dažas minūtes.
5. Kad pajaunināšana ir pabeigta, spiediet sarkano taustiņu, lai atgrieztos **Kanālu uzstādīšanas** izvēlnē.
6. Spiediet taustiņu **MENU**, lai izslēgtu izvēlni.

6.7 Digitālās uztveršanas pārbaude

Ja tiek lietotas digitālās pārraides, Jūs varat pārbaudīt digitālo kanālu kvalitāti un signāla stiprumu. Tas ļauj regulēt un pārbaudīt Jūsu antenu vai satelīta šķīvi.

1. Spiediet taustiņu **MENU** uz tālvadības pults un izvēlieties **Install > Channel installation > Digital: Test reception (Digitāls: Uztveršanas pārbaude)**.
2. Spiediet taustiņu **OK**.
3. Spiediet zaļo taustiņu, lai automātiski sāktu pārbaudi, vai manuāli ievadiet frekvenci kanālam, kuru vēlaties pārbaudīt. Ja signāla kvalitāte un stiprums ir zemi, pārvietojiet antenu vai satelīta šķīvi un pārbaudiet vēlreiz.
4. Kad pabeigts, spiediet dzelteno taustiņu, lai saglabātu frekvenci.
5. Spiediet sarkano taustiņu, lai atgrieztos **Kanālu uzstādīšanas** izvēlnē.
6. Spiediet taustiņu **MENU**, lai izslēgtu izvēlni.

⊖ Piezīme

Ja Jums ir joprojām sarežģījumi ar Jūsu digitālo pārraižu uztveršanu, sazinieties ar specializētu uzstādītāju.

6 KANĀLU UZSTĀDĪŠANA

6.2 Manuāla kanālu uzstādīšana

Šī nodaļa apraksta, kā meklēt un saglabāt analogos TV kanālus manuāli. Ja Jūs vēlaties meklēt un saglabāt digitālo kanālu, skatīt nodaļu 6.7 *Digitālās uztveršanas pārbaude*.

Solis 1: Jūsu sistēmas izvēle

ⓘ Piezīme

Turpiniet ar *Soli 2: Jauno TV kanālu meklēšana un saglabāšana*, ja Jūsu sistēmas iestatījumi ir pareizi.

1. Spiediet taustiņu **MENU** uz tālvadības pults un izvēlieties **Install > Channel installation > Analogue: Manual installation (Analog: Manuāla uzstādīšana)**.
2. Spiediet taustiņu **►**, lai piekļūtu **Kanālu uzstādīšanas** izvēlnei. **Punkts System (Sistēma)** ir iezīmēts.
3. Spiediet taustiņu **►**, lai piekļūtu **Sistēmu** sarakstam.

PHILIPS	
Channel installation	Analog: Manual installation
Automatic installation	System
Installation update	Search
Digital: Test reception	Fine tune
Analog: Manual installation	Store current channel
Rearrange	Store as new channel

4. Spiediet taustiņus **▲** vai **▼**, lai izvēlētos Jūsu valsti vai reģionu.
5. Spiediet taustiņu **◀**, lai atgrieztos **Kanālu uzstādīšanas** izvēlnē.

Solis 2: Jaunu TV kanālu meklēšana un saglabāšana

1. Spiediet taustiņu **MENU** uz tālvadības pults un izvēlieties **Install > Channel installation > Analogue: Manual installation > Search (Meklēt)**.
2. Spiediet taustiņu **►**, lai piekļūtu **Meklēšanas** izvēlnei.
3. Spiediet sarkano taustiņu un lietojiet ciparu taustiņus uz tālvadības pults, lai manuāli ievadītu trīsciparu frekvenci. Vai spiediet zaļo taustiņu, lai automātiski meklētu nākamo kanālu.
4. Spiediet taustiņu **◀**, kad ir atrasts jauns kanāls.
5. Izvēlieties punktu **Store as new channel (Saglabāt kā jaunu kanālu)** un spiediet taustiņu **►**, lai izpildītu.
6. Spiediet taustiņu **OK**. Ekrānā tiek parādīts kanāla numurs.
7. Spiediet taustiņu **MENU**, lai izslēgtu izvēlni.

Analogo kanālu precīza uzregulēšana

Jūs varat manuāli uzregulēt analogos kanālus precīzāk, ja uztveršana ir sliktā.

1. Spiediet taustiņu **MENU** uz tālvadības pults un izvēlieties **Install > Channel installation > Analogue: manual installation > Fine tune (Precīza uzregulēšana)**.
2. Spiediet taustiņu **►**, lai atvērtu izvēlni **Precīza uzregulēšana**.
3. Spiediet taustiņus **▲** vai **▼**, lai regulētu frekvenci.
4. Spiediet taustiņu **▲**, kad pabeigts.
5. Izvēlieties punktu **Store current channel (Saglabāt pašreizējo kanālu)**, lai saglabātu precīzi uzregulēto kanālu ar pašreizējo kanāla numuru.
6. Spiediet taustiņu **►**, lai izpildītu.
7. Spiediet taustiņu **OK**. Parādās ziņojums **Done (Padarīts)**.
8. Spiediet taustiņu **MENU**, lai izslēgtu izvēlni.

5 LIETOJIET VAIRĀK NO JŪSU TV

5.1 Tālvadības pults pārskats

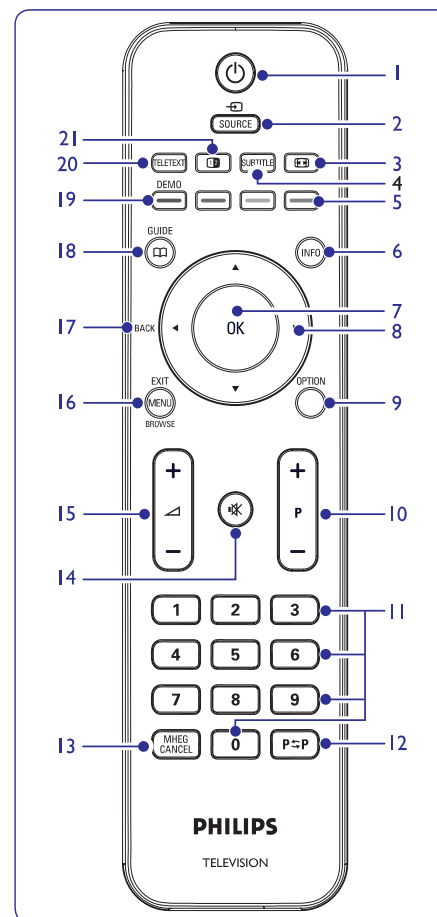

1. **⏻** Ieslēdz TV no gaidīšanas režīma vai pārslēdz to gaidīšanas režīmā.
2. **SOURCE** Izvēlas pieslēgtās ierīces.
3. **Ⓜ** Izvēlas attēla formātu.
4. **SUBTITLE** Ieslēdz vai izslēdz subtitrus.
5. **KRĀSAINIE TAUSTIŅI** Izvēlas uzdevumus vai teleteksta lapas.
6. **INFO** Parāda programmas informāciju, ja pieejama.
7. **OK** Piekļūst izvēlnei Visi kanāli vai aktivizē iestatījumu.
8. **◀, ▶, ▲, ▼** Navigācijai pa izvēlni.
9. **OPTION** Aktivizē Ātrās piekļuves izvēlni.
10. **P +/-** Pārslēdzas uz nākamo vai iepriekšējo kanālu.
11. **CIPARU TAUSTIŅI** Izvēlas kanālu, lapu vai iestatījumu.
12. **P≡P** Atgriežas uz iepriekš skatīto kanālu.
13. **MHEG CANCEL** (Tikai Apvienotajā Karalistē)
14. **Ⓜ** Izslēdz vai ieslēdz skaņu.
15. **◀ +/-** Palielina vai samazina skaļumu.
16. **MENU/EXIT/BROWSE** (nav pieejams šim modelim) Ieslēdz vai izslēdz izvēlni.
17. **BACK** Lai atgrieztos iepriekšējā izvēlnē.
18. **GUIDE** Ieslēdz vai izslēdz Elektronisko Programmu Ceļvedi. Strādā tikai ar digitālajiem kanāliem.
19. **DEMO** Nav pieejams.
20. **TELETEXT** Ieslēdz vai izslēdz teletekstu.
21. **Ⓜ** Sadala pašreizējo kanālu vai avotu uz ekrāna kreiso pusi. Teleteksts parādās labajā pusē.

5 LIETOJĪET VAIRĀK NO JŪSU TV

5.2 TV izvēlņu lietošana

Izvēlnes uz ekrāna palīdz Jums iestatīt Jūsu TV, regulēt attēla, skaņas un Fona apgaismojuma iestatījumus un piekļūt citām funkcijām. Šī nodaļa apraksta kā pārvietoties pa izvēlnēm.

Piekļūšana galvenajai izvēlnei

1. Spiediet taustiņu **MENU** uz tālvadības pults, lai parādītu galveno izvēlni.

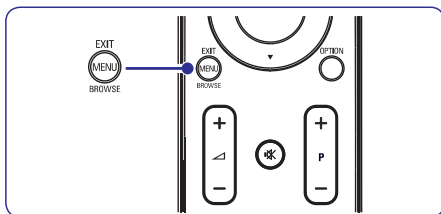

Parādās sekojoša izvēlnē.

PHILIPS	
TV Menu	Smart settings
Smart settings	Personal
Picture	Vivid
Sound	Standard
Features	Movie
Install	Power saver

2. Spiediet ▲ vai ▼, lai pārvietotu kursoru uz sekojošiem punktiem.
 - **Smart settings (Gudrie iestatījumi)**
 - **Picture (Attēls)**
 - **Sound (Skaņa)**
 - **Feature (Funkcijas)**
 - **Install (Uzstādīšana)**
3. Spiediet ► vai OK, lai izvēlētos punktu.
4. Spiediet **MENU** (Izvēlnē), lai izslēgtu izvēlni.

Galvenās izvēlnes lietošana

Sekojošie soļi, kā regulēt spilgtumu, ir piemērs, kā lietot galveno izvēlni.

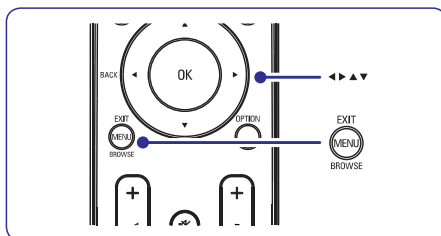

1. Spiediet taustiņu **MENU** uz tālvadības pults, lai parādītu galveno izvēlni.

PHILIPS	
TV Menu	Smart settings
Smart settings	Personal
Picture	Vivid
Sound	Standard
Features	Movie
Install	Power saver

2. Spiediet taustiņu ▼, lai izvēlētos punktu **Picture (Attēls)**.

PHILIPS	
TV Menu	Smart settings
Smart settings	Contrast
Picture	Brightness
Sound	Color
Features	Sharpness
Install	Tint
	Color temperature
	Picture format
	Noise Reduction

6 KANĀLU UZSTĀDĪŠANA

Pirmo reizi uzstādot Jūsu TV, Jums tiks jautāts izvēlēties atbilstošu izvēlnes valodu un veikta automātiska TV un digitālo radio kanālu (ja pieejami) uzstādīšana.

Šī nodaļa sniedz instrukcijas, kā pārstatīt kanālus, kā arī citas noderīgas kanālu iestatīšanas funkcijas.

ⓘ Piezīme

Kanālu pārstatīšana maina **Visu kanālu** sarakstu.

6.1 Automātiska kanālu uzstādīšana

Šī nodaļa apraksta, kā meklēt un saglabāt kanālus automātiski. Instrukcijas ir gan digitālajiem, gan analogajiem kanāliem.

PHILIPS	
Installation	Languages
Languages	Menu language
Country	Preferred audio language
Channel install...	Preferred subtitle language
Preferences	Hearing impaired
Source labels	Audio description
Decoder	
Current software info	
Factory reset	

Solis 1: Jūsu izvēlnes valodas izvēle

1. Spiediet taustiņu **MENU** uz tālvadības pults un izvēlieties **Install > Language (Valoda)**.
2. Spiediet taustiņu ►, lai piekļūtu **Valodu izvēlnei**.
3. Spiediet taustiņus ▲ vai ▼, lai izvēlētos Jūsu valodu.
4. Spiediet taustiņu **OK**, lai apstiprinātu.
5. Spiediet taustiņu ◀, lai atgrieztos izvēlnē **Install (Uzstādīšana)**.

Papildus izvēlnes valodai, Valodu izvēlnē Jūs varat konfigurēt sekojošus **valodu** iestatījumus (tikai digitālajiem kanāliem):

- **Preferred audio language (Vēlamā audio valoda)**. Izvēlieties vienu no pieejamajām audio valodām kā Jūsu vēlamā audio valodu. Papildus informācijai skatīt nodaļu **5.3 Skaņas iestatījumu regulēšana**.

- **Preferred subtitle language (Vēlamā subtitru valoda)**. Izvēlieties vienu no pieejamajām subtitru valodām. Papildus informācijai skatīt nodaļu **5.8 Subtitru valodas izvēle digitālajiem TV kanāliem**.

- **Hearing impaired (Dzirdes traucējumiem)**. Ja pieejams, izvēlieties **On (Ieslēgt)**, lai rādītu personām ar dzirdes traucējumiem paredzēto Jūsu vēlamās audio vai subtitru valodas versiju.
- **Audio description (Audio apraksts)**. Ja pieejams, izvēlieties **On (Ieslēgt)**, lai dzirdētu audio aprakstu Jūsu vēlamajā valodā.

Solis 2: Jūsu valsts izvēle

Izvēlieties valsti, kurā Jūs atrodaties. TV uzstāda un sakārto kanālus saskaņā ar Jūsu valsts izvēli.

1. Izvēlnē **Install (Uzstādīšana)**, spiediet taustiņu ▼, lai izvēlētos punktu **Country (Valsts)**.
2. Spiediet taustiņu ►, lai piekļūtu sarakstam.
3. Spiediet taustiņu ▲, lai izvēlētos Jūsu valsti.
4. Spiediet taustiņu ◀, lai atgrieztos izvēlnē **Install (Uzstādīšana)**.

Solis 3: Kanālu uzstādīšana

Jūsu TV meklē un saglabā visus pieejamos digitālos un analogos TV kanālus, kā arī visus pieejamos digitālos radio kanālus.

1. Izvēlnē **Install (Uzstādīšana)**, spiediet taustiņu ▲ vai ▼, lai izvēlētos punktu **Channel installation (Kanālu uzstādīšana) > Automatic installation (Automātiska uzstādīšana)**.
2. Spiediet taustiņu ►, lai izvēlētos punktu **Start now (Sākt tagad)**.
3. Spiediet taustiņu **OK**.
4. Spiediet zaļo taustiņu, lai sāktu. Uzstādīšana var aizņemt dažas minūtes.
5. Kad kanālu meklēšana ir pabeigta, spiediet sarkano taustiņu, lai atgrieztos Uzstādīšanas izvēlnē.
6. Spiediet taustiņu **MENU**, lai izslēgtu izvēlni.

✳ Padoms

Kad ir atrasti digitālie TV kanāli, uzstādīto kanālu sarakstā var parādīties tukši kanālu numuri. Ja Jūs vēlaties pārsaukt, pārskatīt vai dzēst saglabātos kanālus, skatiet nodaļu **6.3 Kanālu pārskatīšana**.

5 LIETOJIET VAIRĀK NO JŪSU TV

Subtitru valodas izvēle digitālajiem TV kanāliem

⊖ Piezīme

Kad Jūs izvēlaties subtitru valodu digitālajam TV kanālam kā aprakstīts zemāk, vēlamā valoda, kas iestatīta izvēlnē Install (Uzstādīšana) tiek islaicīgi noraidīta.

1. Spiediet taustiņu **MENU** uz tālvadības pults un izvēlieties **Features > Subtitle language (Subtitru valoda)**.
2. Spiediet taustiņu **▶**, lai piekļūtu pieejamo valodu sarakstam.
3. Spiediet taustiņus **▲** vai **▼**, lai izvēlētos subtitru valodu.
4. Spiediet taustiņu **OK**.

5.9 Digitālo radio kanālu klausīšanās

Ja ir pieejama digitālā pārraide, digitālie radio kanāli tiek automātiski saglabāti uzstādīšanas laikā. Lai pārkārtotu digitālos radio kanālus, skatīt nodaļu *6.3 Kanālu pārkārtošana*.

1. Spiediet taustiņu **OK** uz tālvadības pults. Tiek parādīta **Visu kanālu** izvēlne.
2. Lietojiet ciparu taustiņus, lai izvēlētos radio kanālu.
3. Spiediet **OK**.

5.10 Jūsu TV programmatūras pajaunināšana

Philips nepārtraukti cenšas uzlabot savas preces un mēs stingri iesakām Jums pajaunināt TV programmatūru, kad vien pajauninājumi ir pieejami. Pieejamību meklējiet www.philips.com/support.

Jūsu pašreizējās programmatūras versijas pārbaude

1. Spiediet taustiņu **MENU** uz tālvadības pults un izvēlieties **Install > Current software info (Pašreizējās programmatūras informācija)**.

Programmatūras pajaunināšana (digitālās pārraides)

Ja izmantojat (DVB-T) digitālās pārraides, Jūsu TV automātiski saņem programmatūras pajauninājumus. Ja Jūs saņemat ziņojumu uz ekrāna, kas pieprasa Jums pajaunināt Jūsu programmatūru:

- Izvēlieties **Now (Tagad)** (Ieteicams), lai nekavējoties pajauninātu programmatūru.
- Izvēlieties **Later (Vēlāk)**, lai TV atgādinātu par programmatūru vēlāk.
- Izvēlieties **Cancel (Atcelt)**, lai izslēgtu pajaunināšanu (nav ieteicams).

5 LIETOJIET VAIRĀK NO JŪSU TV

3. Spiediet taustiņu **▶**, lai piekļūtu **Attēla** iestatījumiem.

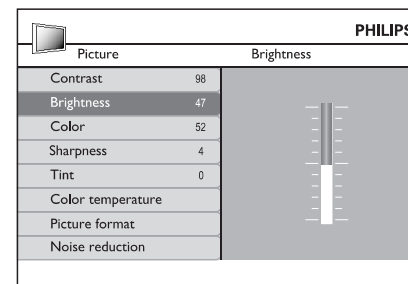

4. Spiediet taustiņu **▼**, lai izvēlētos punktu **Brightness (Spilgtums)**.

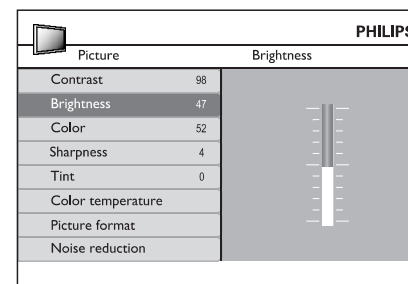

5. Spiediet taustiņu **▶**, lai piekļūtu **Spilgtuma** iestatījumiem.

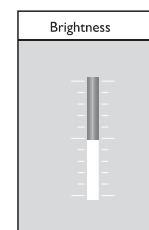

6. Spiediet taustiņu **▲** vai **▼**, lai regulētu iestatījumu.
7. Spiediet taustiņu **◀**, lai atgrieztos pie **Attēla** iestatījumiem vai spiediet taustiņu **MENU**, lai izslēgtu izvēlni.

⊖ Piezīme

Kad digitālie kanāli ir uzstādīti un raida, ir pieejamas vairāk iespējas.

Ātrās piekļuves izvēlnes lietošana

Ātrās piekļuves izvēlne sniedz tiešu pieeju dažiem biežāk vajadzīgiem izvēlnes punktiem.

⊖ Piezīme

Kad digitālie kanāli ir uzstādīti un raida, attiecīgas digitālas iespējas tiek parādītas **Ātrās piekļuves** izvēlnē.

1. Spiediet taustiņu **OPTION** uz tālvadības pults.

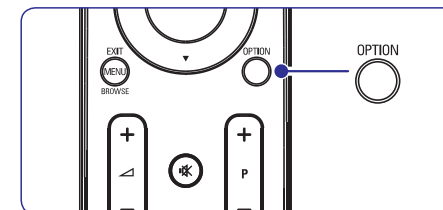

2. Spiediet taustiņu **▲** vai **▼**, lai izvēlētos iespēju:

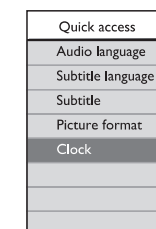

3. Spiediet taustiņu **OK**, lai parādītu izvēlēto iespējas izvēlni.
4. Spiediet taustiņus **▲**, **▼**, **◀**, **▶**, lai regulētu iestatījumus izvēlnē.
5. Spiediet taustiņu **OPTION**, lai izslēgtu **ātrās piekļuves** izvēlni, vai spiediet taustiņu **MENU** (**Izvēlne**), lai izslēgtu **Galveno** izvēlni.

5.3 Attēla un skaņas iestatījumu regulēšana

Attēla iestatījumu regulēšana

1. Spiediet taustiņu **MENU** uz tālvadības pults un izvēlieties **Picture (Attēls)**.

PHILIPS	
TV Menu	Smart settings
Smart settings	Contrast
Picture	Brightness
Sound	Color
Features	Sharpness
Install	Tint
	Color temperature
	Picture format
	Noise Reduction

2. Spiediet taustiņu ►, lai piekļūtu sarakstam.
3. Spiediet taustiņus ▲ vai ▼, lai izvēlētos iestatījumu:
 - **Contrast (Kontrasts)**
Maina attēla spilgtās daļas, atstājot tumšās daļas nemainītas.
 - **Brightness (Spilgtums)**
Maina gaismas līmeni attēlā.
 - **Colour (Krāsas)**
Maina piesātinājuma līmeni.
 - **Sharpness (Asums)**
Maina sīku detaļu asuma līmeni.
 - **Tint (Nokrāsa)**
Iestata krāsas uz sarkanākām vai zilākām. (Šī funkcija ir pieejama tikai NTSC modelim)
 - **Colour temperature (Krāsu temperatūra)**
Var tikt izvēlēti trīs punkti. Spiediet ►, lai piekļūtu izvēlei. Spiediet ▲ vai ▼, lai pārvietotos uz punktu. Spiediet OK, lai mainītu izvēlēto krāsas temperatūru: **Normal (Normāli)**, **Warm (Silti)** (sarkanāks) vai **Cool (Vēss)** (zilāks).
 - **Picture format (Attēla formāts)**
Skatīt nodaļu *Attēla formāta maiņa*.
 - **Noise reduction (Traucējumu samazināšana)**
Filtrē un samazina traucējumus attēlā. Izvēlieties līmeni: **Minimum (Minimāli)**, **Medium (Vidējs)**, **Maximum (Maksimāli)** vai **Off (Izslēgt)**.

Gudro iestatījumu lietošana

Papildus manuālai attēla iestatījumu regulēšanai, Jūs varat lietot gudros iestatījumus, lai iestatītu Jūsu TV uz iepriekš noteiktiem attēla, skaņas un Fona apgaismojuma iestatījumiem.

1. Spiediet taustiņu **MENU** uz tālvadības pults un izvēlieties **Smart settings (Gudrie iestatījumi)**.
2. Spiediet taustiņu ►, lai piekļūtu sarakstam.
3. Spiediet taustiņus ▲ vai ▼, lai izvēlētos vienu no sekojošiem iestatījumiem:
 - **Personal (Personīgs)**
Piemēro manuāli izvēlētos attēla un skaņas iestatījumus.
 - **Vivid (Košs)**
Piemēro spožus attēla un skaņas iestatījumus, kas piemēroti gaišām telpām.
 - **Standard (Standarta)**
Piemēro dabiskus attēla un skaņas iestatījumus, kas piemēroti vairumam dzīvojamu telpu apstākļiem.
 - **Movie (Filma)**
Piemēro dinamiskus attēla un skaņas iestatījumus, kas piemēroti pilnai filmas izbaudīšanai.
 - **Power saver (Strāvas taupītājs)**
Piemēro zemāku attēla spilgtumu un klusāku skaņu, lai taupītu strāvu.
4. Spiediet **OK**, lai saglabātu Jūsu izvēli.

Attēla formāta maiņa

Mainiet attēla formātu, lai tas atbilstu atskaņojamajam saturam.

1. Spiediet taustiņu **ATTĒLA FORMĀTS** uz Jūsu tālvadības pults. Vai spiediet taustiņu **MENU** un izvēlieties **Picture > Picture format (Attēla formāts)**.

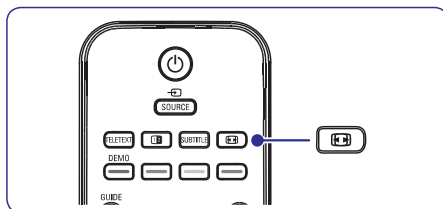

TV kanālu vai pieslēgto ierīču slēgšana (Automātiska atslēga)

Slēdziet TV kanālus vai pieslēgtās ierīces ar četru ciparu kodu, lai novērstu, ka bērni skatās neatļautu saturu.

Lai iestatītu vai mainītu Automātiskas atslēgas kodu

1. Spiediet taustiņu **MENU** uz tālvadības pults un izvēlieties **Features > Auto lock > Change code (Mainīt kodu)**.
2. Spiediet taustiņu ►, lai piekļūtu koda iestatīšanai.
3. Ievadiet Jūsu kodu ar ciparu taustiņiem. Atkal parādās **Funkciju** izvēlne ar ziņojumu, kas apstiprina, ka Jūsu kods ir izveidots vai nomainīts.

⚠ Padoms

Lietojiet galveno kodu '0711', lai pārrakstītu Jūsu PIN kodu.

Lai atvērtu automātiskas atslēgas izvēlni

1. Spiediet taustiņu **MENU** uz tālvadības pults un izvēlieties **Features > Auto lock (Automātiska atslēga)** un spiediet ►, lai ievadītu Jūsu kodu.
2. Ievadiet kodu ar ciparu taustiņiem.

Lai atslēgtu visus kanālus un pieslēgtās ierīces

1. Izvēlnē **Auto Lock (Automātiska atslēga)** izvēlieties punktu **Clear all (Dzēst visu)**.
2. Spiediet taustiņu **OK**.

Lai slēgtu vai atslēgtu vienu vai vairākus kanālus un pieslēgtās ierīces

1. Izvēlnē **Auto Lock (Automātiska atslēga)** izvēlieties punktu **Lock program (Slēgt programmu)**.
2. Spiediet taustiņu ►, lai piekļūtu.
3. Spiediet taustiņus ▲ vai ▼, lai izvēlētos punktu **Channel lock (Kanālu slēgšana)**.
4. Spiediet taustiņu ►, lai slēgtu vai atslēgtu kanālu.

Lai iestatītu vecāku novērtējumu

Daži digitālie raidītāji novērtē pārraidītās programmas saskaņā ar vecumu. Jūs varat iestatīt Jūsu TV, lai tas rāda tikai programmas ar vecuma novērtējumiem augstākiem kā Jūsu bērna.

1. Izvēlnē **Auto Lock (Automātiska atslēga)** izvēlieties punktu **Parental rating (Vecāku vērtējums)**.
2. Spiediet taustiņu ►, lai piekļūtu.
3. Spiediet taustiņu ▲ vai ▼, lai izvēlētos vecuma novērtējumu.
4. Izvēlieties vecumu un spiediet **OK**.
5. Spiediet taustiņu **Menu**, lai izslēgtu izvēlni.

5.8 Subtitru lietošana

Jūs varat ieslēgt subtitrus katram TV kanālam. Subtitri tiek pārraidīti, izmantojot teletekstu vai DVB-T digitālās pārraides. Ar digitālajām pārraidēm Jums ir papildus iespēja izvēlēties vēlamo subtitru valodu.

1. Spiediet taustiņu **MENU (Izvēlne)** uz tālvadības pults un izvēlieties **Features > Subtitle (Subtitri)**.
2. Spiediet ►, lai piekļūtu sarakstam.

PHILIPS	
TV settings	Features
Smart settings	Timer
Picture	Auto lock
Sound	Subtitle
Features	Subtitle language
Install	Common interface

3. Spiediet ▲ vai ▼, lai izvēlētos **On (Ieslēgt)**, lai rādītu subtitrus vienmēr, vai **On during mute (Ieslēgt, kad izslēgta skaņa)**, lai rādītu subtitrus tikai tad, kad skaņa ir izslēgta ar taustiņu **⊗** uz tālvadības pults.
4. Spiediet **OK**, lai atgrieztos **Funkciju** izvēlnē.

5 LIETOJIET VAIRĀK NO JŪSU TV

5.7 Funkciju iestatījumu regulēšana

1. Spiediet taustiņu **MENU** uz tālvadības pults un izvēlieties punktu **Features (Funkcijas)**.
2. Spiediet taustiņu **►**, lai piekļūtu.

PHILIPS	
TV settings	Features
Smart settings	Timer
Picture	Auto lock
Sound	Subtitle
Features	Subtitle language
Install	Common interface

3. Spiediet taustiņus **▲** vai **▼**, lai izvēlētos vienu no sekojošiem iestatījumiem.
 - **Timer (Taimeris)**
 - **Auto lock (Automātiska slēgšana)**
 - **Subtitle (Subtitri)**
 - **Subtitle language (Subtitru valoda)**
 - **Common interface (Kopējs interfeiss)**

Taimeru lietošana

Spiediet taustiņu **MENU (Izvēlne)** uz tālvadības pults un izvēlieties **Features > Timer > Clock (Pulkstens)**.

- **Auto clock mode (Automātiska pulksteņa režīms):** Ļauj Jums iestatīt laiku manuāli vai automātiski.
 - **Manual (Manuāli):** Ļauj Jums ievadīt pašreizējo laiku un nedēļas dienu pašiem.
 - **Automatic (Automātiski):** Ļauj Jums izvēlēties kanālu, no kura TV nolasīs laiku.
- **Time zone (Laika zona):** Regulētais laiks ir balstīts uz GMT.

Automātiski pārslēgt TV gaidīšanas režīmā (Gulētiešanas taimeris)

Gulētiešanas taimeris pārslēdz TV gaidīšanas režīmā pēc noteikta laika perioda.

1. Spiediet taustiņu **MENU** uz tālvadības pults un izvēlieties **Features > Timer > Sleep timer (Gulētiešanas taimeris)**.
2. Spiediet taustiņu **►**, lai atvērtu joslu **Sleep timer (Gulētiešanas taimeris)**.

3. Spiediet taustiņus **▲** vai **▼**, lai iestatītu gulētiešanas laiku. Tas var būt līdz 180 minūtēm ar piecu minūšu soli. Ja tiek iestatīts uz nulli minūšu, Gulētiešanas taimeris ir izslēgts.
4. Spiediet taustiņu **OK**, lai aktivizētu gulētiešanas taimerī.

⊞ Piezīme

Jūs vienmēr varat izslēgt Jūsu TV agrāk vai atpakaļskaitīšanas laikā pārstatīt gulētiešanas taimerī.

Automātiski ieslēgt TV (Ieslēgšanās taimeris)

Ieslēgšanās taimeris ieslēdz TV uz noteiktu kanālu noteiktā laikā, no gaidīšanas režīma.

1. Spiediet taustiņu **MENU** uz tālvadības pults un izvēlieties **Features > Timer > Start time (Sākuma laiks)**.
2. Spiediet taustiņu **►**, lai atvērtu izvēlni **Start time (Sākuma laiks)**.
3. Spiediet taustiņus **▲** vai **▼**, **◀** vai **▶**, lai izvēlētos un ievadītu izvēlnes punktus, lai iestatītu kanālu, nedēļas dienu, frekvenci un sākuma laiku.
4. Spiediet taustiņu **OK**, lai apstiprinātu.
5. Spiediet taustiņu **MENU**, lai izslēgtu izvēlni.

⊗ Padoms

Lai izslēgtu ieslēgšanās taimerī, **ieslēgšanās taimera** izvēlnē izvēlieties **Off (Izslēgt)**.

Automātiska TV izslēgšana (Beigu laiks)

Beigu laiks pārslēdz TV gaidīšanas režīmā noteiktā laikā.

1. Spiediet taustiņu **MENU** uz tālvadības pults un izvēlieties **Features > Timer > Stop time (Beigu laiks)**.
2. Spiediet taustiņu **►**, lai atvērtu izvēlni **Stop time (Beigu laiks)**.
3. Spiediet taustiņus **▲** vai **▼**, **◀** vai **▶**, lai izvēlētos un ievadītu izvēlnes punktus, lai iestatītu nedēļas dienu.
4. Spiediet taustiņu **OK**, lai apstiprinātu.
5. Spiediet taustiņu **MENU**, lai izslēgtu izvēlni.

⊞ Piezīme

Jūs vienmēr varat izslēgt Jūsu TV agrāk vai atpakaļskaitīšanas laikā pārstatīt gulētiešanas taimerī.

5 LIETOJIET VAIRĀK NO JŪSU TV

2. Spiediet taustiņus **▼** vai **▲**, lai izvēlētos vienu no sekojošiem attēla formātiem:

- **Super zoom (Super palielinājums) (Nav piemērots HD)**

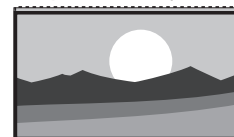

Noņem melnās joslas 4:3 pārraižu sānos ar minimāliem kropļojumiem.

- **4:3 (Nav piemērots HD)**

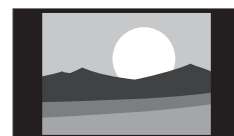

Parāda klasisko 4:3 formātu.

⊞ Piezīme

Konstanta 4:3 attēla formāta lietošana var radīt ekrāna kropļojumus.

- **Movie expand 14:9 (Filmas paplašinājums 14:9)**

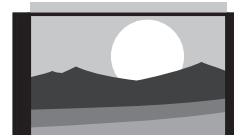

Pārveido klasisko 4:3 formātu uz 14:9.

- **Movie expand 16:9 (Filmas paplašinājums 16:9) (Nav piemērots HD)**

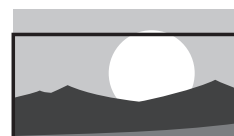

Pārveido klasisko 4:3 formātu uz 16:9.

⊞ Piezīme

Konstanta 16:9 attēla formāta lietošana var radīt ekrāna kropļojumus.

- **Wide screen (Platekrāna)**

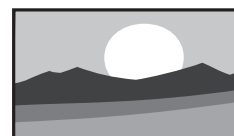

Izstiepj klasisko 4:3 formātu uz 16:9.

- **Subtitle zoom (Subtitru palielinājums)**

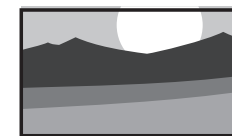

Pārveido klasisko 4:3 formātu uz 16:9 ar iespēju pārvietot attēlu augšup un lejup, spiežot kursora taustiņus **▲** vai **▼**, lai rādītu subtitrus.

Skaņas iestatījumu regulēšana

Šī nodaļa stāsta, kā regulēt skaņas iestatījumus.

1. Spiediet taustiņu **MENU** uz tālvadības pults un izvēlieties **Sound (Skaņa)**.
2. Spiediet taustiņu **►**, lai piekļūtu sarakstam.

PHILIPS	
TV settings	Sound
Smart settings	Settings
Picture	Incredible surround
Sound	Volume - visually impaired
Features	Audio language
Install	Dual I/II
	Mono/Stereo
	Auto volume leveling

3. Spiediet taustiņus **▲** vai **▼**, lai izvēlētos vienu no sekojošiem iestatījumiem:

- **Settings (Iestatījumi)**

- **Treble (Augšas):** Lai regulētu augsto frekvenču atskaņojumu, lai tas atbilstu Jūsu vēlmēm.
- **Bass (Basi):** Lai regulētu basu atskaņojumu, lai tas atbilstu Jūsu vēlmēm.
- **Balance (Līdzsvars):** Iestata līdzsvaru starp kreiso un labo skaļruņiem, lai tas vislabāk atbilstu Jūsu klausīšanās pozīcijai.

- **Incredible surround (Nepārspējama telpiskā skaņa):** Automātiski pārslēdz TV uz labāko telpiskās skaņas režīmu, kāds pieejams pārraidei. Izvēlieties **On (Izslēgt)** vai **Off (Izslēgt)**.
- **Volume visually impaired (Skaļums personām ar redzes traucējumiem):** Regulē skaļuma iestatījumu papildinājumus.

5 LIETOJIET VAIRĀK NO JŪSU TV

- **Audio language (Audio valoda)**
Parāda audio valodu sarakstu, kas pieejami digitālajam kanālam (nav pieejams analogajiem kanāliem).
- **Dual I-II**
Ja pieejams, izvēlieties starp divām valodām.
- **Mono/Stereo**
Ja ir pieejama stereo pārraide, izvēlieties mono vai stereo režīmu.
- **Auto volume leveling (Automātiska skaļuma regulēšana)**
Samazina pēkšņas skaļuma izmaiņas, piemēram, reklāmu laikā vai pārslēdzoties no viena kanāla uz citu. Izvēlieties **On (ieslēgt)** vai **Off (izslēgt)**.

5.4 Pārslēgšanās uz režīmiem Veikals vai Mājas

1. Spiediet taustiņu **MENU** uz tālvadības pults un izvēlieties **Install > Preferences > Location (Atrašanās vieta)**.
2. Spiediet taustiņu **▶**, lai piekļūtu izvēlei **Location (Atrašanās vieta)**.
3. Spiediet taustiņus **▲** vai **▼**, lai izvēlētos TV režīmu:
 - **Shop (Veikals)**
Iestata gudros iestatījumus uz **Vivid (Spilgts)**, ideāli veikala telpām. Iespējas mainīt iestatījumus ir ierobežotas.
 - **Home (Mājas)**
Sniedz mājas lietotājiem pilnas iespējas mainīt visus TV iestatījumus.
4. Spiediet taustiņu **OK**, lai apstiprinātu.
5. Spiediet taustiņu **MENU**, lai izslēgtu izvēlni.

5.5 Papildus teleteksta funkciju lietošana

Jūsu TV ir 100 lapu atmiņa, kas saglabā pārraidītās teleteksta lapas un apakšlapas. Teleteksta atmiņa samazina lapas ielādes laiku.

Teleteksta apakšlapu izvēle

Teleteksta lapa var saturēt vairākas apakšlapas. Apakšlapas tiek parādītas joslā līdzās galvenās lapas numuram.

1. Spiediet taustiņu **TELETEXT** uz tālvadības pults.
2. Izvēlieties teleteksta lapu.
3. Spiediet taustiņus **▲** vai **▼**, lai izvēlētos apakšlapu.

Dubulta ekrāna teleteksta lietošana

Dubulta ekrāna teleteksta iespējošana parāda Jūsu kanālu vai avotu kreisajā ekrāna pusē. Teleteksts tiek rādīts labajā pusē.

1. Spiediet taustiņu **DUBULTS EKRĀNS** uz Jūsu tālvadības pults, lai iespējotu dubulta ekrāna teletekstu.
2. Spiediet taustiņu **⏏** vēlreiz, lai parādītu normālu teletekstu.
3. Spiediet taustiņu **TELETEXT**, lai izslēgtu teleteksu.

⚠ Uzmanību

Digitālā teksta pakalpojumi tiek bloķēti, ja tiek pārraidīti subtitri un, kā aprakstīts nodaļā **5.8 Subtitri**, Funkciju izvēlnē iestatījums Subtitri ir iestatīts uz **On (ieslēgts)**.

5 LIETOJIET VAIRĀK NO JŪSU TV

5.6 Elektroniskā Programmu Ceļveža lietošana

Elektroniskais Programmu Ceļvedis ir ceļvedis uz ekrāna, kas parāda digitālo TV programmu sarakstu. Šis ceļvedis nav pieejams analogajiem kanāliem. Jūs varat pārvietoties, izvēlēties un apskatīt programmas.

Ir divu veidu Elektroniskie Programmu Ceļveži, **'Now and Next' (Pašlaik un tūlīt)** un **'7 or 8 day' (7 vai 8 dienu)** Elektroniskais Programmu Ceļvedis. **'Now and Next'** ir vienmēr pieejams, bet **'7 or 8 day'** ir pieejams tikai noteiktās valstīs.

Izmantojot Elektroniskā Programmu Ceļveža izvēlni, Jūs varat:

- Apskatīt pašlaik pārraidīto digitālo programmu sarakstu.
- Apskatīt tuvākās programmas.
- Grupēt programmas.

Elektroniskā Programmu Ceļveža ieslēgšana

📖 Piezīme

Pirmo reizi lietojot Elektronisko Programmu Ceļvedi, Jums var tikt prasīts veikt pajaunināšanu. Ja tā, sekojiet norādījumiem uz ekrāna.

1. Spiediet taustiņu **GUIDE** uz tālvadības pults. Parādās 'Now and Next' EPC un detalizēta informācija par pašreizējo programmu tiek parādīta.

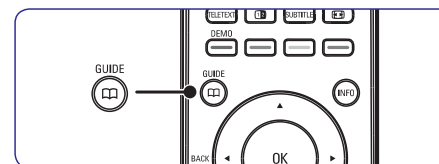

2. Lietojiet krāsainos taustiņus uz tālvadības pults, lai aktivizētu pieejamās darbības:

PHILIPS		
Viewing Date: 01/03/2002		Current Time: 01/03/2002 Thu 16:49:22
2	BBC TWO	16:30 Ready Steady Cook
7	BBC CHOICE	17:15 The Weakest Link
10	BBC1	
11	BBC NEWS 24	
12	BBC PARLMNT	
13	BBC Knowledge	
800	Eurosport	
801	TERRA NOVA	

16:30 ~ 17:15

● Prev Day ● Next Day ● Detail ● Filter

3. Lietojiet krāsainos taustiņus, lai apskatītu 7 vai 8 dienu EPC.

- **Prev Day (Iepriekšējā diena)** (Sarkans): Parāda iepriekšējās dienas EPC.
- **Next Day (Nākamā diena)** (Zaļš): Parāda nākamās dienas EPC.
- **Detail (Detaļas)** (Dzeltenš): Parāda šīs programmas aprakstu.
- **Filter (Filtrs)** (Zils): Grupē programmas.

PHILIPS	
Viewing Date: 01/03/2002	
Current Time: 01/03/2002 Thu 16:49:22	
Take a couple of chefs, Paul Rankin and Phil Vickery, add two contestants, throw in some ingredients and garnish liberally with Ainslie Harriot. Simmer and enjoy.	

● Prev Page ● Next Page ● Return ● Test

4. Spiediet taustiņu **GUIDE**, lai izslēgtu Elektronisko Programmu Ceļvedi.